

STIHL MS 261 C-M

STIHL



2 - 46 Manual de instrucciones
46 - 90 Instruções de serviço



Índice

1	Notas relativas a este manual de instrucciones.....	2
2	Indicaciones relativas a la seguridad.....	3
3	Fuerzas de reacción.....	8
4	Técnica de trabajo.....	9
5	Equipo de corte.....	16
6	Montar la espada y la cadena (tensado lateral de la cadena).....	17
7	Montar la espada y la cadena (tensado rápido de la cadena).....	18
8	Tensar la cadena (tensado lateral de la cadena).....	20
9	Tensar la cadena (tensado rápido de la cadena).....	20
10	Comprobar la tensión de la cadena.....	21
11	Combustible.....	21
12	Repostar combustible.....	22
13	Aceite lubricante de cadena.....	24
14	Repostar aceite de lubricación para la cadena.....	24
15	Comprobar la lubricación de la cadena....	25
16	Freno de cadena.....	25
17	Servicio de invierno.....	26
18	Calefacción eléctrica de empuñadura.....	27
19	Arrancar / parar el motor.....	27
20	Indicaciones para el servicio.....	30
21	Ajustar el caudal de aceite.....	31
22	Mantenimiento de la espada.....	31
23	Cubierta.....	32
24	Sistema de filtro de aire.....	32
25	Limpiar el filtro de aire.....	32
26	M-Tronic.....	33
27	Bujía.....	34
28	Guardar la máquina.....	35
29	Comprobar y cambiar el piñón de cadena	35
30	Cuidados y afilado de la cadena.....	36
31	Instrucciones de mantenimiento y conservación.....	40
32	Minimizar el desgaste y evitar daños.....	42
33	Componentes importantes.....	43
34	Datos técnicos.....	43
35	Adquisición de piezas de repuesto.....	45
36	Indicaciones para la reparación.....	45
37	Gestión de residuos.....	45
38	Declaración de conformidad UE.....	45

Distinguidos clientes:

Muchas gracias por haber depositado su confianza en un producto de calidad de la empresa STIHL.

Este producto se ha confeccionado con modernos procedimientos de fabricación y amplias medidas para afianzar la calidad. Procuramos hacer todo lo posible para que usted esté satis-

fecho con este producto y pueda trabajar con él sin problemas.

En el caso de que tenga usted alguna pregunta sobre este producto, diríjase a su distribuidor STIHL o directamente a nuestra empresa de distribución.

Atentamente



Dr. Nikolas Stihl

1 Notas relativas a este manual de instrucciones

Este manual de instrucciones se refiere a una motosierra STIHL, llamada también máquina a motor en este manual de instrucciones.

1.1 Símbolos gráficos

Los símbolos gráficos existentes en la máquina están explicados en este manual de instrucciones.

En función de la máquina y el equipamiento, pueden existir los siguientes símbolos gráficos en la máquina.



Depósito de combustible; mezcla de combustible compuesta por gasolina y aceite de motor



Depósito para aceite lubricante para cadenas; aceite lubricante para cadenas



Bloquear el freno de cadena y desactivarlo



Freno de funcionamiento por inercia



Sentido de funcionamiento de la cadena



Matic; regulación del caudal de aceite de lubricación para cadenas



Tensar la cadena



Conducción del aire de admisión: servicio de invierno



Conducción del aire de admisión: servicio de verano



Calefacción de empuñadura



Accionar la válvula de descompresión



Accionar la bomba manual de combustible

1.2 Marcación de párrafos de texto



ADVERTENCIA

Advertencia de peligro de accidente y riesgo de lesiones para personas y de daños materiales graves.

INDICACIÓN

Advertencia de daños de la máquina o de diferentes componentes.

1.3 Perfeccionamiento técnico

STIHL trabaja permanentemente en el perfeccionamiento de todas las máquinas y dispositivos; por ello, nos reservamos los derechos relativos a las modificaciones del volumen de suministro en la forma, técnica y equipamiento.

De los datos e ilustraciones de este manual de instrucciones no se pueden deducir por lo tanto derechos a reclamar.

2 Indicaciones relativas a la seguridad



Será necesario observar medidas de seguridad especiales al trabajar con esta motosierra porque se trabaja a una velocidad muy alta de la cadena y los dientes de corte están muy afilados.



Antes de ponerla en servicio por primera vez, leer con atención todo el manual de instrucciones y guardarlo en un lugar seguro para posteriores consultas. La inobservancia del manual de instrucciones puede tener consecuencias mortales.

2.1 Tener en cuenta en general

Observar las normas de seguridad del país, de p. ej. las Asociaciones Profesionales del ramo, organismos sociales y autoridades competentes

para asuntos de prevención de accidentes en el trabajo y otras.

El uso de motosierras que emitan ruidos puede estar limitado temporalmente por disposiciones nacionales o también comunales.

Al trabajar por primera vez con esta motosierra: dejar que el vendedor o un experto le muestre cómo se maneja con seguridad – o tomar parte en un cursillo apropiado.

Los menores de edad no deberán trabajar con este analizador – a excepción de jóvenes de más de 16 años que estén aprendiendo bajo tutela.

No dejar que se acerquen niños, animales ni espectadores.

El usuario es el responsable de los accidentes o peligros que afecten a otras personas o sus propiedades.

Prestar o alquilar la motosierra únicamente a personas que estén familiarizadas con este modelo y su manejo – entregarles siempre también el manual de instrucciones.

Quien trabaje con esta motosierra deberá estar descansado, encontrarse bien y estar en buenas condiciones. Quien por motivos de salud no pueda realizar esfuerzos, debería consultar a su médico sobre la posibilidad de trabajar con una máquina a motor.

Tras haber ingerido bebidas alcohólicas, medicamentos que disminuyan la capacidad de reacción, o drogas, no se deberá trabajar con esta motosierra.

En caso de condiciones meteorológicas desfavorables (lluvia, nieve, hielo, viento), aplazar el trabajo – ¡alto peligro de accidente!

Sólo para implantados con marcapasos: el sistema de encendido de esta motosierra genera un campo electromagnético muy pequeño. No se puede excluir por completo que influya en algunos tipos de marcapasos. Para evitar riesgos sanitarios, STIHL recomienda que lo consulte con su médico y el fabricante del marcapasos.

2.2 Aplicación para trabajos apropiados

La motosierra se ha de emplear sólo para serrar leña y objetos leñosos.

No se deberá utilizar la motosierra para otros fines – ¡peligro de accidente!

No realizar modificaciones en la motosierra – ello puede ir en perjuicio de la seguridad. STIHL excluye cualquier responsabilidad ante daños personales y materiales que se produzcan al emplear equipos de acople no autorizados.

2.3 Ropa y equipo

Ponerse la ropa y el equipo reglamentarios.



La ropa deberá ser apropiada y no estorbar. Llevar ropa ceñida con **elemento protector anticortes** – ningún abrigo de trabajo.

No ponerse ropa que se pueda enganchar en la madera, arbustos o piezas de la motosierra que estén en movimiento. Tampoco bufanda, corbata ni artículos de joyería. Recogerse el pelo largo y sujetarlo (con un pañuelo, gorra, casco, etc.).



Ponerse **calzado apropiado** – con protección anticortes, suela adherente y protección de acero.



ADVERTENCIA



Para reducir el peligro de lesiones oculares, ponerse unas gafas protectoras ceñidas según la norma EN 166 o un protector de la cara. Prestar atención a que asienten correctamente las gafas protectoras y la protección de la cara.

Ponerse un protector acústico "personal" – p. ej. protectores de oídos.

Llevar casco protector si existe el peligro de que caigan objetos.



Llevar guantes de trabajo robustos de material resistente (p. ej. de cuero).

STIHL ofrece una extensa gama de equipamiento para la protección personal.

2.4 Transporte

Antes del transporte – aun en trayectos cortos – parar siempre la motosierra, bloquear el freno de cadena y colocar el protector de cadena. De esta manera, la cadena no puede arrancar accidentalmente.

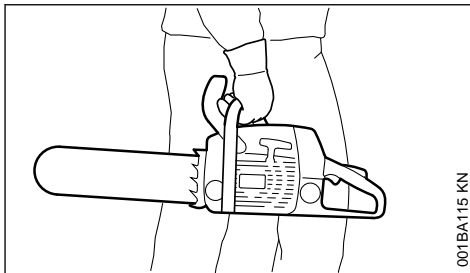

001BA115 KN

Llevar la motosierra solo por el asidero tubular – el silenciador caliente, apartado del cuerpo; la espada, orientada hacia atrás. No tocar piezas calientes de la máquina, en especial la superficie del silenciador – ¡peligro de quemaduras!

En vehículos: asegurar la motosierra para que no vuelque, no se dañe ni se derrame combustible y aceite para cadenas.

2.5 Limpiar

Limpiar las piezas de plástico con un paño. Los detergentes agresivos pueden dañar el plástico.

Limpiar de polvo y suciedad la máquina – no emplear disolventes de grasa.

Limpiar las hendiduras de aire de refrigeración si fuera necesario.

No emplear hidrolimpiadoras de alta presión para limpiar la motosierra. El chorro de agua duro puede dañar piezas de la motosierra.

2.6 Accesorios

Acoplar únicamente herramientas, espadas, cadenas, piñones de cadena, accesorios o piezas técnicamente iguales que estén autorizados por STIHL para esta motosierra. Si tiene preguntas al respecto, consulte a un distribuidor especializado. Emplear sólo herramientas o accesorios de gran calidad. De no hacerlo, existe el riesgo de que se produzcan accidentes o daños en la motosierra.

STIHL recomienda emplear herramientas, espadas, cadenas, piñones de cadena y accesorios originales STIHL. Las propiedades de éstos armonizan óptimamente con el producto y las exigencias del usuario.

2.7 Repostaje



La gasolina se enciende con **muchísima facilidad** – guardar distancia respecto de llamas – no derramar combustible – no fumar.

Parar el motor antes de repostar.

No repostar mientras el motor está aún caliente – el combustible puede rebosar – **¡peligro de incendio!**

Abrir con cuidado el cierre del depósito para que se reduzca lentamente la presión y no despida combustible.

Repostar combustible sólo en lugares bien ventilados. Si se ha derramado combustible, limpiar inmediatamente la motosierra. Tener cuidado de que la ropa no se manche de combustible – si se diera el caso, cambiársela inmediatamente.

Las motosierras pueden estar equipadas de serie con los cierres de depósito siguientes:

Cierre de depósito con estribo plegable (cierre de bayoneta)



Colocar correctamente el cierre de aleta plegable (cierre de bayoneta), girarlo hasta el tope y plegar el estribo.

Así se reduce el riesgo de que se afloje el cierre del depósito por las vibraciones del motor y que salga combustible.



Prestar atención a las fugas. Si sale combustible, no arrancar el motor – **¡peligro de muerte por quemaduras!**

2.8 Antes del trabajo

Comprobar que el estado de la motosierra reúna condiciones de seguridad – tener en cuenta los capítulos correspondientes del manual de instrucciones:

- Comprobar el sistema de combustible en cuanto a estanqueidad, especialmente las piezas visibles como p. ej. el cierre del depósito, las uniones de tubos flexibles, la bomba manual de combustible (sólo en caso de motosierras con bomba manual de combustible). En caso de fugas o daños, no arrancar el motor – **¡peligro de incendio!** Antes de poner en marcha la motosierra, llevarla a un distribuidor especializado para su reparación
- Freno de cadena y protector salvamanos delantero, operativos
- Espada, correctamente montada
- Cadena, correctamente tensada
- El acelerador y el bloqueo del mismo tienen que funcionar con suavidad – el acelerador tienen que volver por sí mismo a la posición de salida al soltarlo
- La palanca del mando unificado se puede poner con facilidad en **STOP, 0** o

- Comprobar que esté firme el enchufe del cable de encendido – si está flojo, pueden producirse chispas que enciendan la mezcla de combustible y aire que salga – **¡peligro de incendio!**
- No modificar los dispositivos de mando ni los de seguridad
- Las empuñaduras tienen que estar limpias y secas, libres de aceite y suciedad – esto es importante para manejar la motosierra de forma segura
- Suficiente combustible y aceite de lubricación para cadenas en los depósitos

La motosierra sólo se deberá utilizar en estado seguro para el trabajo – **¡peligro de accidente!**

2.9 Arrancar la motosierra

Sólo sobre una base llana. Fijarse en que la postura sea estable y segura. Al hacerlo, sujetar la motosierra de forma segura – el equipo de corte no debe tocar ningún objeto ni el suelo – peligro de lesiones originadas por la cadena en movimiento.

La motosierra la maneja una sola persona. No permitir la presencia de otras personas en la zona de trabajo – tampoco al arrancar.

No arrancar la motosierra, si la cadena se encuentra dentro de un corte.

Poner en marcha el motor al menos a 3 m de distancia del lugar en que se ha repostado y no hacerlo en locales cerrados.

Antes de ponerla en marcha, bloquear el freno de cadena – existe **peligro de lesiones** al estar la cadena en funcionamiento

No arrancar el motor con la máquina suspendida de la mano – hacerlo tal como se describe en el manual de instrucciones.

2.10 Durante el trabajo

Adoptar siempre una postura estable y segura. Prestar atención si la corteza del árbol está húmeda – **¡peligro de resbalar!**

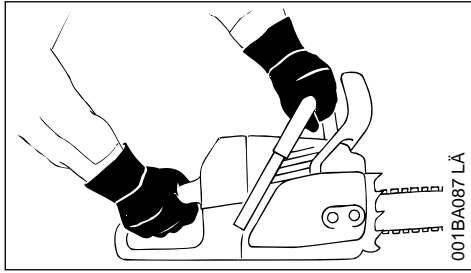

Sujetar la motosierra siempre **con ambas manos**: la mano derecha, en la empuñadura trasera – también los zurdos. Para guiarla de forma segura, asir firmemente el asidero tubular y la empuñadura con los pulgares.

Parar inmediatamente el motor en el caso de peligro inminente o bien de emergencia – accionar la palanca del mando unificado hacia **STOP, 0** o **0**.

No dejar nunca la motosierra en marcha sin vigilancia.

Atención al estar el suelo helado, mojado, nevado o si hay placas de hielo, en pendientes, en terreno irregular, sobre madera recientemente pelada o corteza – **¡peligro de resbalar!**

Cuidado con tocones, raíces y fosas – **¡peligro de tropezar!**

No trabajar solo – observar una distancia apropiada respecto de otras personas que estén instruidas para casos de urgencias y que presten auxilios en caso de emergencia. Si hay ayudantes en la zona de trabajo, éstos deberán llevar también ropa protectora (casco) y no deberán encontrarse debajo de las ramas a cortar.

Al llevar un protector para los oídos, hay que prestar más atención y tener más precaución – se perciben peor las señales de aviso de peligro (gritos, señales acústicas y similares).

Hacer siempre oportunamente pausas en el trabajo para prevenir el cansancio y el agotamiento – **¡peligro de accidente!**

Los polvos que se generan durante el aserrado (p. ej. polvo de madera), la neblina y el humo pueden ser nocivos para la salud. En caso de generarse mucho polvo, ponerse una mascarilla de protección contra el mismo.

Si el motor está en marcha: la cadena sigue funcionando aún un momento tras haber soltado el acelerador – efecto de funcionamiento por inercia.

No fumar trabajando con la motosierra ni en el entorno inmediato de la misma – **¡peligro de incendio!** Del sistema de combustible pueden salir vapores de gasolina inflamables.

Comprobar la cadena de aserrado, a intervalos breves y hacerlo inmediatamente si se percibe algún cambio:

- Parar el motor, esperar a que se detenga la cadena
- Comprobar el estado y el asiento firme
- Fijarse en el estado de afilado

No tocar la cadena estando el motor en marcha. Si la cadena se bloquea con algún objeto, parar inmediatamente el motor – quitar sólo entonces el objeto – **¡peligro de lesiones!**

Antes de ausentarse de la motosierra, parar el motor.

Para cambiar la cadena, parar el motor **¡Peligro de lesiones!** – por un arranque accidental del motor

Mantener apartados materiales fácilmente inflamables (p. ej. virutas de madera, cortezas de árbol, hierba seca, combustible) del chorro caliente de gases de escape y de la superficie del silenciador caliente – **¡peligro de incendio!** Los silenciadores con catalizador pueden alcanzar temperaturas especialmente altas.

No trabajar nunca sin engrase de la cadena; tener en cuenta el nivel del depósito de aceite. Parar inmediatamente los trabajos, si el nivel del depósito de aceite es demasiado bajo y añadir aceite para cadenas – véase también "Repostar aceite lubricante para la cadena" y "Comprobar la lubricación de la cadena".

En el caso de que la motosierra haya sufrido percances para los que no está prevista (p. ej., golpes o caídas), se ha de verificar sin falta que funcione de forma segura antes de seguir utilizándola – véase también "Antes del trabajo".

Comprobar en especial la estanqueidad del sistema de combustible y la operatividad de los dispositivos de seguridad. No seguir utilizando la motosierra en ningún caso si no reúne condiciones de seguridad. En caso de dudas, consultar a un distribuidor especializado.

Prestar atención a que el ralenti sea perfecto, a fin de que se pare la cadena al soltar el acelerador. Controlar el ajuste del ralenti o bien corregirlo si es necesario. Si pese a ello se mueve la cadena en ralenti, encargar la reparación a un distribuidor especializado.



La motosierra produce gases de escape tóxicos en cuanto el motor está en marcha. Estos gases pueden ser inodoros e invisibles, pero pueden contener hidrocarburos y benceno sin quemar. No trabajar nunca con la motosierra en locales cerrados o mal ventilados – tampoco con máquinas de catalizador.

Al trabajar en zanjas, fosas o espacios reducidos, se ha de procurar que haya siempre suficiente ventilación – **¡peligro de muerte por intoxicación!**

En caso de malestar, dolores de cabeza, dificultades de visión (p. ej. reducción del campo visual), disminución de la audición, mareos y pérdida de concentración, dejar de trabajar inmediatamente – estos síntomas se pueden producir, entre otras causas, por la alta concentración de gases de escape – **¡peligro de accidente!**

2.11 Después de trabajar

Parar el motor, bloquear el freno de cadena y poner el protector de la cadena.

2.12 Almacenamiento

Si no se utiliza la motosierra, se deberá colocar de forma que nadie corra peligro. Asegurar la motosierra para que no tengan acceso a la misma personas ajenas.

Guardar la motosierra de forma segura en un local seco.

2.13 Vibraciones

La utilización prolongada de la máquina puede provocar trastornos circulatorios en las manos ("enfermedad de los dedos blancos") originados por las vibraciones.

No se puede establecer una duración general del uso, porque ésta depende de varios factores que influyen en ello.

El tiempo de uso se prolonga:

- Protegiendo las manos (guantes calientes)
- Haciendo pausas

El tiempo de uso se acorta por:

- La predisposición personal a una mala circulación sanguínea (síntomas: dedos fríos con frecuencia, hormigueo)
- Bajas temperaturas
- Magnitud de la fuerza de sujeción (la sujeción firme dificulta el riego sanguíneo)

En el caso de trabajar con regularidad y durante mucho tiempo con la máquina y manifestarse repetidamente tales síntomas (p. ej. hormigueo en los dedos), se recomienda someterse a un examen médico.

2.14 Mantenimiento y reparaciones

Parar siempre el motor ante cualesquiera trabajos de limpieza y mantenimiento, así como trabajos en el equipo de corte. **¡Peligro de lesiones!** – por un arranque accidental de la cadena

Efectuar con regularidad los trabajos de mantenimiento de la motosierra. Efectuar únicamente trabajos de mantenimiento y reparaciones que estén descritos en el manual de instrucciones. Encargar todos los demás trabajos a un distribuidor especializado.

STIHL recomienda encargar los trabajos de mantenimiento y las reparaciones siempre a un distribuidor especializado STIHL. Los distribuidores especializados STIHL siguen periódicamente cursos de instrucción y tienen a su disposición las informaciones técnicas.

Emplear sólo repuestos de gran calidad. De no hacerlo, existe el riesgo de que se produzcan accidentes o daños en la motosierra. Si tiene preguntas al respecto, consulte a un distribuidor especializado.

No realizar modificaciones en la motosierra – ello puede ir en perjuicio de la seguridad – **¡peligro de accidente!**

Estando desacoplado el enchufe del cable de encendido o con la bujía desenroscada, poner en movimiento la motosierra únicamente si la palanca del mando unificado se encuentra en **STOP, 0** o **0** – **¡peligro de incendio!** por chispas de encendido fuera del cilindro

No realizar trabajos de mantenimiento en la motosierra ni guardar ésta cerca de fuego abierto – **¡peligro de incendio!** debido al combustible.

Comprobar periódicamente la estanqueidad del cierre del depósito.

Emplear únicamente bujías en perfecto estado, autorizadas por STIHL – véase "Datos técnicos".

Inspeccionar el cable de encendido (aislamiento perfecto, conexión firme).

Comprobar con regularidad el silenciador en cuanto a perfecto estado.

No trabajar estando dañado el silenciador ni sin éste – **¡peligro de incendio y daños en los oídos!**

No tocar el silenciador si está caliente – **¡peligro de quemaduras!**

El estado de los elementos antivibradores influye en el comportamiento de vibración – controlar con regularidad dichos elementos.

Examinar el guardacadenas – cambiarlo si está dañado.

Parar el motor

- Para comprobar la tensión de la cadena
- Para retensar la cadena
- Para cambiar la cadena
- Para subsanar averías

Tener en cuenta las instrucciones de afilado – para manejar la máquina de forma segura y correcta, mantener siempre la cadena y la espada en perfecto estado, la cadena afilada y tensada correctamente, y bien lubricada.

Cambiar oportunamente la cadena, la espada y el piñón de cadena.

Comprobar con regularidad el tambor del embrague en cuanto a perfecto estado.

Almacenar combustible y aceite lubricante de cadena únicamente en recipientes homologados para ello y correctamente rotulados. Almacenarlos en un lugar seco, fresco y seguro, protegidos contra la luz y el sol.

En caso de un funcionamiento anómalo del freno de cadena, parar inmediatamente el motor – **¡peligro de lesiones!** Acudir a un distribuidor especializado – no utilizar la motosierra hasta que esté subsanada la anomalía – véase "Freno de cadena".

3 Fuerzas de reacción

Las fuerzas de reacción que se producen con mayor frecuencia son: el rebote, el golpe de retroceso y el tirón hacia delante.

3.1 Peligro por rebote

El rebote puede ocasionar cortes mortales.

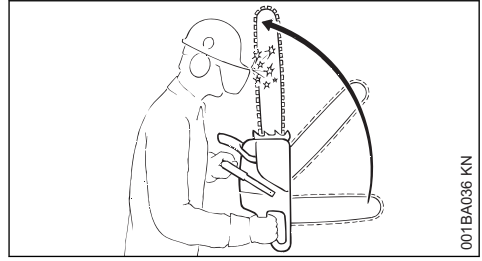

001BA036 KN

Al producirse un rebote (kickback), la sierra es lanzada repentinamente y de forma incontrolable hacia el operario.

3.2 Un rebote se produce, p. ej. si

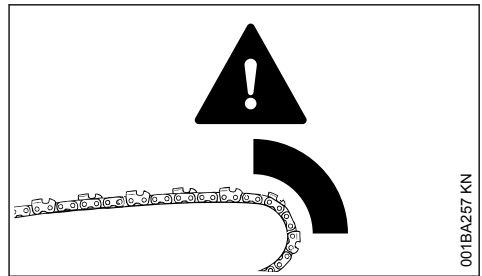

001BA257 KN

- La cadena entra en contacto involuntariamente con madera u otro objeto sólido por el sector del cuarto superior de la punta de la espada – p. ej. si se toca involuntariamente otra rama al desramar
- La cadena queda aprisionada brevemente en el corte por la punta de la espada

3.3 Freno de cadena QuickStop:

Con este freno se reduce el peligro de lesiones en determinadas situaciones – no se puede impedir el rebote mismo. En caso de desactivar el freno de cadena, ésta se para en una fracción de segundo – véase el capítulo "Freno de cadena" en este manual de instrucciones.

3.4 Disminuir el riesgo de rebote

- Trabajando con prudencia y correctamente
- Sujetando firmemente la motosierra bien empuñada con ambas manos
- Serrando solo a pleno gas
- Fijándose en la punta de la espada
- No serrar con la punta de la espada
- Teniendo cuidado con ramas pequeñas y resistentes, monte bajo y brotes – la cadena puede trabarse en ellos
- No cortar nunca varias ramas a la vez

- No agachándose demasiado al trabajar
- No serrando a más altura de los hombros
- Introduciendo la espada solo con el máximo cuidado en un corte ya empezado
- Trabajando en el "corte de punta" únicamente si se está familiarizado con esta técnica de trabajo
- Prestando atención a la posición del tronco y a fuerzas que puedan cerrar el corte y aprisionar la cadena
- Trabajando únicamente con la cadena correctamente afilada y tensada – la distancia del limitador de profundidad no debe ser demasiado grande
- Empleando una cadena de baja tendencia al rebote y una espada de cabeza pequeña

3.5 Tirón hacia delante (A)

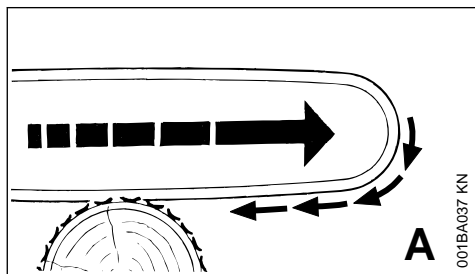

Cuando, al cortar con el lado inferior de la espada – corte normal – la cadena se traba o roza un objeto sólido en la madera, la motosierra puede ser absorbida repentinamente hacia el tronco – **para evitarlo, aplicar siempre de forma segura el tope de garras.**

3.6 Golpe de retroceso (B)

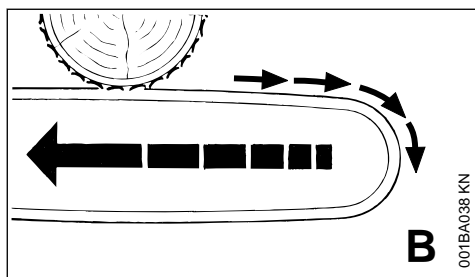

Cuando, al cortar con el lado superior de la espada – corte del revés – la cadena se aprisiona o topa en un objeto sólido en la madera, la motosierra puede retroceder de golpe hacia el operario – **para evitarlo:**

- No aprisionar el lado superior de la espada

- No retorcer la espada en el corte

3.7 Prestar la máxima atención

- En pendientes
- A troncos que estén bajo tensión por haber caído desfavorablemente entre otros árboles
- Al trabajar en troncos tumbados por el viento

En estos casos, no trabajar con la motosierra – sino utilizar mordazas, un torno de cable o un tractor.

Sacar troncos sueltos y desramados. Efectuar los trabajos de corte en lugares abiertos.

La **madera muerta** (madera seca, podrida o muerta) representa un peligro considerable y difícil de calcular. La detección del peligro resulta dificultosa o prácticamente imposible. Emplear recursos como tornos de cable o tractores.

Al **talar cerca de carreteras, vías de ferrocarril, cables de corriente eléctrica**, etc. trabajar con especial precaución. En caso necesario, informar a la policía, a las empresas de abastecimiento público o a la del ferrocarril.

4 Técnica de trabajo

Los trabajos de aserrado y talado, así como todos los trabajos relacionados con ellos (corte de punta, desrame, etc.) sólo deberán realizarlos quienes hayan sido formados e instruidos para ello. No deberán realizar ninguno de estos trabajos quienes no tengan experiencia alguna con las técnicas de trabajo – ¡alto peligro de accidente!

Al tratarse de trabajos de talado, se han de tener en cuenta sin falta las normas específicas de los países relativas a la técnica de talado.

4.1 Serrar

No trabajar en la posición de gas de arranque. En esta posición del acelerador no se puede regular el número de revoluciones del motor.

Trabajar con tranquilidad y prudencia y solo si las condiciones de luz y visibilidad son adecuadas. No dañar a terceros – trabajar con prudencia.

A los principiantes les recomendamos practicar el corte de madera redonda en un caballete – véase "Serrar madera delgada".

Emplear, en la medida de lo posible, una espada corta: la cadena de aserrado, la espada y el piñón de cadena tienen que encajar entre sí y con la motosierra.

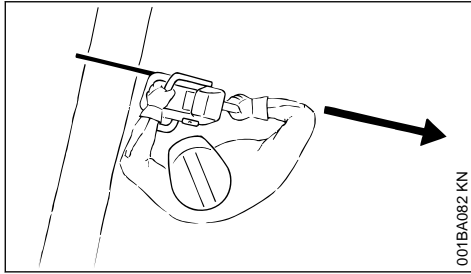

No poner ninguna parte del cuerpo en el **sector de giro** prolongado de la cadena de aserrado.

Retirar la motosierra de la madera solo estando la cadena en funcionamiento.

Emplear la motosierra únicamente para serrar – no hacerlo para apalancar o apartar ramas o raíces adventicias.

No cortar desde abajo ramas que estén colgando.

Tener cuidado al cortar matorrales y arboleda joven. La cadena de aserrado puede engancharse en brotes delgados y lanzarlos hacia el usuario.

Tener cuidado al cortar madera astillada; **¡peligro de lesiones por trozos de madera arrastrados!**

No dejar que la motosierra toque cuerpos extraños: las piedras, clavos, etc. pueden salir despedidos y dañar la cadena de aserrado. La motosierra puede rebotar – **¡peligro de accidental!**

Si una cadena de aserrado en pleno giro topa en una piedra u otro objeto duro, pueden generarse chispas por lo que, en determinadas circunstancias pueden encenderse materiales que sean fácilmente inflamables. También las plantas y maleza en estado seco son fácilmente inflamables, especialmente en condiciones meteorológicas de mucho calor y sequedad. Si existe peligro de incendio, no utilizar la motosierra cerca de sustancias fácilmente inflamables, plantas secas o maleza. Preguntar sin falta al departamento forestal competente si existe peligro de incendio.



Al trabajar en pendientes, colocarse siempre en la parte superior o al lado del tronco o del árbol tumbado. Prestar atención a troncos que rueden.

Al efectuar trabajos en altura:

- Emplear siempre una plataforma elevadora
- No trabajar nunca sobre una escalera o estando de pie en el árbol
- No trabajar nunca sobre objetos inestables
- No trabajar nunca a una altura superior a la de los hombros
- No trabajar nunca con una sola mano

Aplicar la motosierra al corte a pleno gas y aplicar firmemente el tope de garras – no serrar hasta entonces.

No trabajar nunca sin tope de garras, ya que la sierra puede arrastrar al operario hacia delante. Aplicar siempre el tope de garras de forma segura.

Al final del corte, la motosierra ya no se apoya en el corte por medio del equipo de corte. El usuario tiene que absorber la fuerza del peso de la motosierra – **¡peligro de pérdida del control!**

Cortar madera delgada:

- Utilizar un dispositivo de fijación firme y estable – un caballete
- No sujetar la madera con el pie
- No permitir que otras personas sujeten la madera ni que ayuden

Desramar:

- Utilizar una cadena de baja tendencia al rebote
- Apoyar la motosierra en lo posible
- No desramar estando de pie sobre el tronco
- No serrar con la punta de la espada
- Prestar atención a ramas que estén bajo tensión
- No cortar nunca varias ramas a la vez

Madera tumbada o de pie bajo tensión:

Cortar sin falta en el orden correcto (primero el lado de presión (1), luego el lado de tracción (2));

de no hacerlo, la motosierra puede quedar aprisionada o rebotar en el corte – **¡peligro de lesiones!**

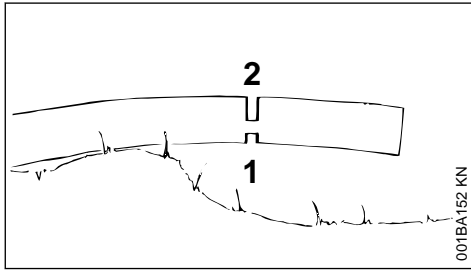
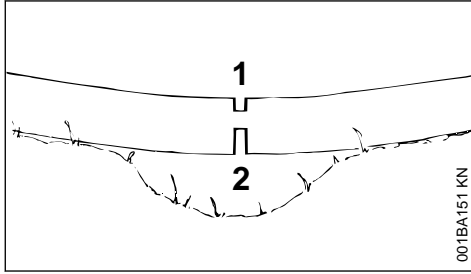

- ▶ Hacer un corte de descarga en el lado de presión (1)
- ▶ Realizar el corte de tronzado en el lado de tracción (2)

En el corte de tronzado desde abajo hacia arriba (corte de revés) – **¡peligro de golpe de retroceso!**

INDICACIÓN

La madera tumbada no debe tocar el suelo por el punto donde se haga el corte – de lo contrario, se dañaría la cadena.

Corte longitudinal:

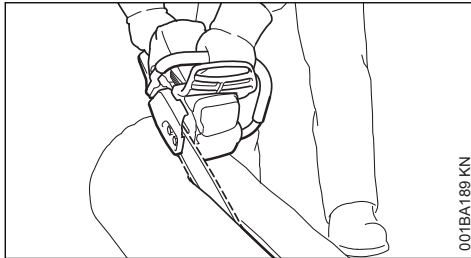

Técnica de aserrado sin utilizar el tope de garras – peligro de tirón hacia delante – aplicar la

espada en un ángulo lo más plano posible – proceder con especial cuidado – **¡peligro de rebote!**

4.2 Preparar la tala

En la zona de tala solo deberán encontrarse personas que participen en los trabajos de tala.

Controlar que nadie corra peligro por la caída del árbol talado – las llamadas de advertencia pueden pasar inadvertidas debido al ruido del motor.

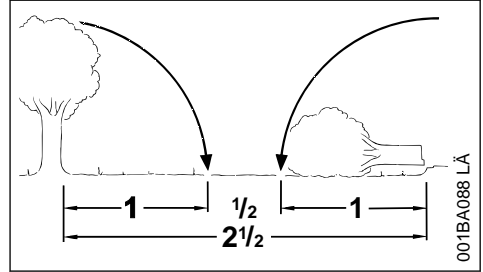

La distancia hasta el próximo lugar de trabajo debe ser de al menos 2 veces y 1/2 la longitud del árbol.

Establecer el sentido de la tala y la ruta de escape

Elegir el espacio del arbolado en el que se pueda talar el árbol.

Al hacerlo, tener en cuenta:

- La inclinación natural del árbol
- Formaciones de ramas muy fuertes, crecimiento asimétrico, daños en la madera
- Sentido y velocidad del viento – no talar si el viento sopla fuerte
- Sentido de la pendiente
- Árboles contiguos
- Carga de nieve
- Tener en cuenta el estado de salud del árbol – prestar especial atención a los daños en el tronco o madera muerta (madera seca, podrida o muerta)

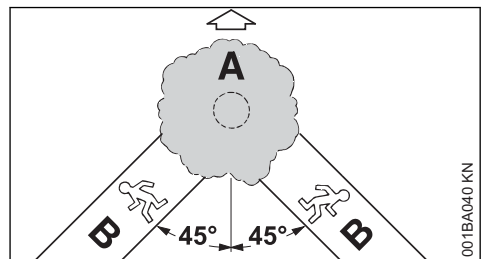

A Sentido de la tala

B Ruta de escape (análogamente, vía de retirada)

- Establecer rutas de escape para todos los trabajadores – en un ángulo de unos 45° en diagonal en dirección contraria a la de caída
- Limpiar las rutas de escape, apartar los obstáculos
- Dejar las herramientas y máquinas a una distancia segura, pero no en las rutas de escape
- Al talar, situarse solo en el lateral del tronco que vaya a caer, y retroceder solo lateralmente hacia la ruta de escape
- En pendientes pronunciadas, establecer las rutas de escape en paralelo
- Al retroceder, prestar atención a las ramas que caigan y fijarse en la zona de la copa

Preparar la zona de trabajo en el tronco

- Quitar las ramas, la maleza y los obstáculos que molesten de la zona de trabajo en torno al tronco; postura estable para todos los trabajadores
- Limpiar con esmero el pie del tronco (p. ej. con el hacha): la arena, piedras y otros cuerpos extraños hacen que la cadena de aserrado se vuelva roma

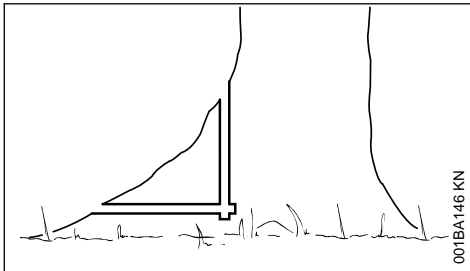

- Cortar las raíces adventicias grandes: primero la más grande – proceder primero en sentido vertical y luego en sentido horizontal – solo si se trata de madera sana

4.3 Muesca de caída

Preparar la muesca de caída

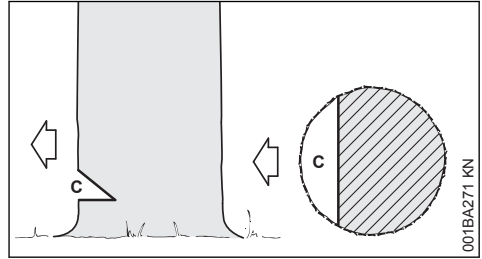

La muesca de caída (C) determina el sentido de la tala.

Importante:

- Trazar la muesca de caída en ángulo recto respecto del sentido de la tala
- Serrar lo más cerca posible del suelo
- Cortar 1/5 hasta un máx. de 1/3 del diámetro del tronco

Establecer el sentido de la tala – con marca de tala en la cubierta y en la caja del ventilador

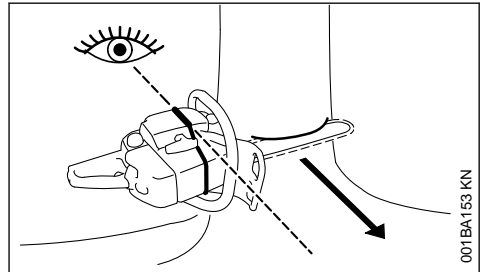

Esta motosierra está provista de una marca de tala en la cubierta y la caja del ventilador. Utilizar esta marca de tala.

Establecer la muesca de caída

Al cortar la muesca de caída, alinear la motosierra de manera que la muesca de caída quede en ángulo recto respecto del sentido de la tala.

En el procedimiento para trazar la muesca de caída con un corte inferior horizontal (corte horizontal) y corte superior biselado (corte transversal) se admiten varias secuencias – tener en cuenta las normas específicas de cada país relativas a la técnica de tala.

- ▶ Aplicar el corte inferior horizontal (corte horizontal)

- Realizar el corte superior biselado (corte transversal) unos 45° - 60° respecto del corte inferior horizontal

Comprobar el sentido de la tala

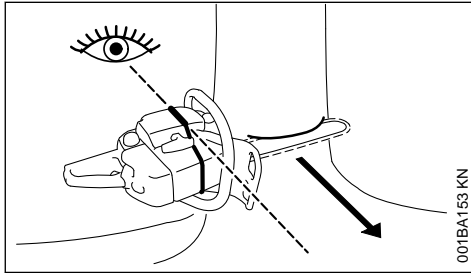

- Colocar la motosierra con la espada en la base de la muesca de caída. La marca de tala tiene que estar orientada hacia el sentido de la tala establecido – si es necesario, corregir el sentido de la tala recortando correspondientemente la muesca de caída

4.4 Cortes de albura

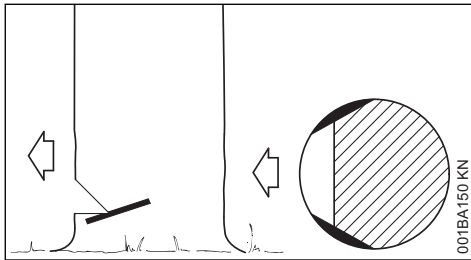

Los cortes de albura impiden que se desgarre la albura al talar el tronco en maderas de fibras largas – cortar en ambos lados del tronco a la altura de la base de la muesca de caída hasta aprox. 1/10 parte del diámetro del tronco – si se trata de troncos de cierto grosor, cortar hasta el ancho de la espada, como máximo.

Si se trabaja con madera enferma, no hacer cortes de albura.

4.5 Información básica sobre el corte de tala

Medidas del tronco

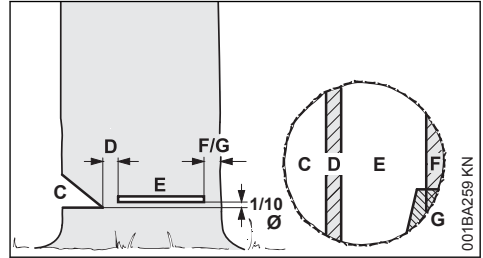

La **muesca de caída (C)** determina el sentido de la tala.

La **arista de ruptura (D)** hace el papel de bisagra en la caída del árbol.

- Ancho de la arista de ruptura: aprox. 1/10 parte del diámetro del tronco
- No serrar de ninguna manera la arista de ruptura al efectuar el corte de tala – de hacerlo, el sentido de caída puede desviarse del previsto – **¡riesgo de accidente!**
- Al trabajar con troncos podridos, dejar una arista de ruptura más ancha

Con el **corte de tala (E)** se tala el árbol.

- Exactamente horizontal
- 1/10 (3 cm, como mín.) del diámetro del tronco por encima de la base de la muesca de caída (C)

La **banda de retención (F)** o la **banda de seguridad (G)** apoya el árbol y lo asegura contra la caída prematura.

- Ancho de la banda: aprox. 1/10 hasta 1/5 del diámetro del tronco
- No serrar en ningún caso la banda al efectuar el corte de tala
- Al trabajar con troncos podridos, dejar una franja más ancha

Corte por penetración

- Como corte de alivio al tronzar
- En trabajos de talla de madera

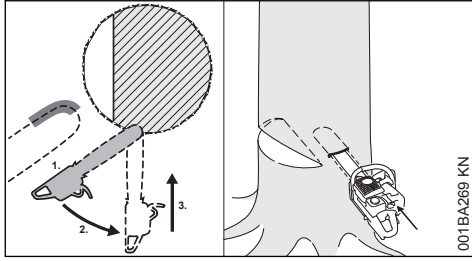

- Utilizar cadenas de aserrado de baja tendencia al rebote y trabajar con especial cuidado
1. Aplicar la espada por el lado inferior de la punta – no hacerlo por el lado superior – **¡peligro de rebote!** Serrar a pleno gas hasta que la espada se haya introducido el doble de su ancho en el tronco.
 2. Girar lentamente a la posición de inserción – **¡peligro de rebote o golpe de retroceso!**
 3. Penetrar – **¡peligro de golpe de retroceso!**

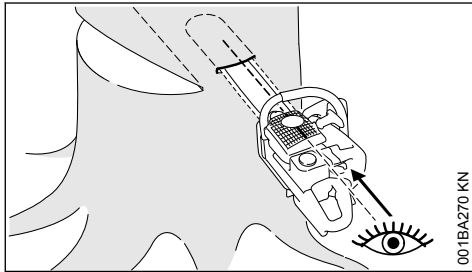

Si es posible, emplear una cuchilla para perforar. La cuchilla para perforar y el lado superior o el inferior de la espada son paralelos.

Al realizar el corte por penetración, la cuchilla ayuda a moldear la arista de ruptura en paralelo, es decir, del mismo grosor en todos los puntos. Para ello, poner la cuchilla para perforar en paralelo con la línea muesca de caída.

Cuñas de tala

Colocar la cuña de tala lo antes posible, es decir, hacerlo en cuanto ya no se esperen obstáculos para el corte. Aplicar la cuña al corte de tala e introducirla mediante las herramientas apropiadas.

Emplear solo cuñas de aluminio o plástico – no emplear cuñas de acero. Las cuñas de acero pueden causar daños graves en la cadena de aserrado y pueden provocar un rebote peligroso.

Elegir cuñas de tala apropiadas en función del diámetro del tronco y del ancho de la ranura de corte (análogamente, corte de tala (E)).

Para elegir la cuña de tala (longitud, anchura y altura apropiados), acudir a un distribuidor especializado STIHL.

4.6 Elegir un corte de tala apropiado

La elección del corte de tala apropiado depende de los mismos aspectos que se han de tener en cuenta al establecer el sentido de la tala y las rutas de escape.

Se distinguen varias manifestaciones diferentes de estos aspectos. En este manual de instrucciones se describen solo los dos modelos más frecuentes:

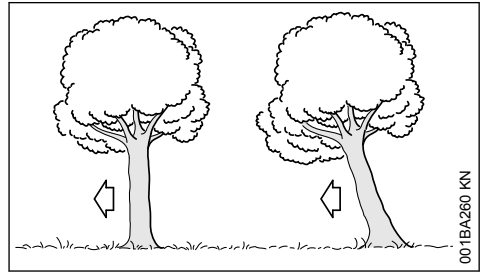

Izquierda:	Árbol normal – árbol en posición vertical con copa uniforme
Derecha:	Árbol que cuelga hacia delante – la copa está orientada en el sentido de la tala

4.7 Corte de tala con banda de seguridad (árbol normal)

A) Troncos delgados

Realizar este corte de tala si el diámetro del tronco es más pequeño que la longitud de corte de la motosierra.

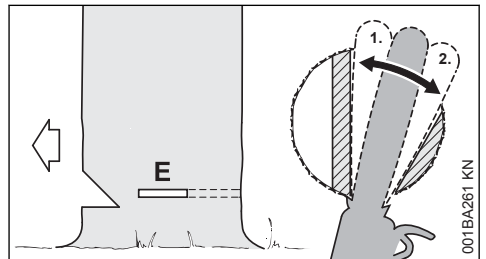

Antes de iniciar el corte de tala, avisar a los demás en voz alta gritando "¡atención!".

- Hacer un corte de tala (E) por penetración – al hacerlo, insertar la espada por completo

- ▶ Aplicar el tope de garras detrás de la arista de ruptura y utilizarlo como punto de giro – cambiar lo menos posible la posición de la motosierra
- ▶ Moldear el corte de tala hasta la arista de ruptura (1)
 - Al hacerlo, no cortar la arista de ruptura
- ▶ Moldear el corte de tala hasta la banda de seguridad (2)
 - Al hacerlo, no cortar la banda de seguridad

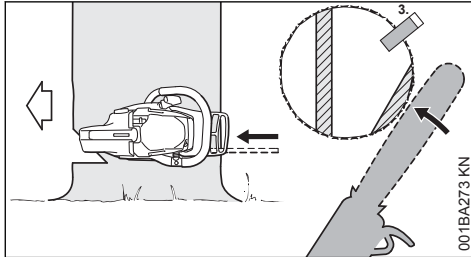

- ▶ Poner una cuña de tala (3)

Inmediatamente antes de caer el árbol, avisar por segunda vez gritando "¡atención!".

- ▶ Cortar la banda de seguridad desde fuera, en horizontal al nivel del corte de tala con los brazos extendidos

B) Troncos gruesos

Realizar este corte de tala si el diámetro del tronco es más grande que la longitud de corte de la motosierra.

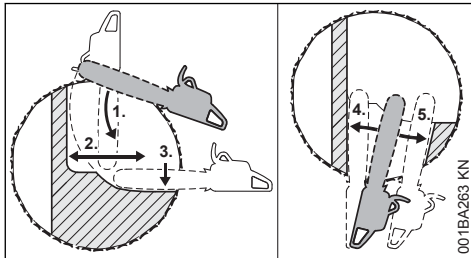

Antes de iniciar el corte de tala, avisar a los demás en voz alta gritando "¡atención!".

- ▶ Aplicar el tope de garras a la altura del corte de tala y utilizarlo como punto de giro – cambiar lo menos posible la posición de la motosierra
- ▶ Introducir la punta de la espada en la madera delante de la arista de ruptura (1) – sostener la motosierra en posición absolutamente horizontal y girarla lo máximo posible
- ▶ Moldear el corte de tala hasta la arista de ruptura (2)

- Al hacerlo, no cortar la arista de ruptura
- ▶ Moldear el corte de tala hasta la banda de seguridad (3)
 - Al hacerlo, no cortar la banda de seguridad

El corte de tala se sigue realizando desde el lado opuesto del tronco.

Prestar atención a que el segundo corte esté al mismo nivel que el primero.

- ▶ Realizar el corte de tala por penetración
- ▶ Moldear el corte de tala hasta la arista de ruptura (4)
 - Al hacerlo, no cortar la arista de ruptura
- ▶ Moldear el corte de tala hasta la banda de seguridad (5)
 - Al hacerlo, no cortar la banda de seguridad

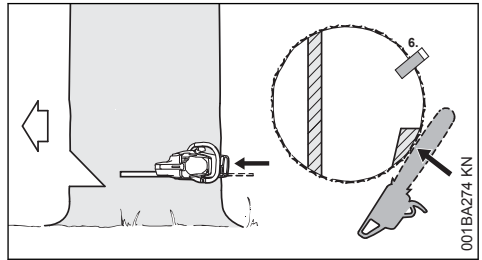

- ▶ Poner una cuña de tala (6)

Inmediatamente antes de caer el árbol, avisar por segunda vez gritando "¡atención!".

- ▶ Cortar la banda de seguridad desde fuera, en horizontal al nivel del corte de tala con los brazos extendidos

4.8 Corte de tala con banda de retención (árboles que cuelgan hacia delante)

A) Troncos delgados

Realizar este corte de tala si el diámetro del tronco es más pequeño que la longitud de corte de la motosierra.

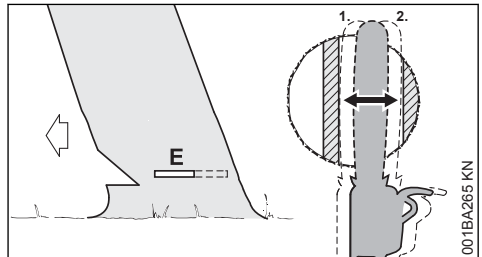

- ▶ Introducir la espada de punta en el tronco hasta que salga por el otro lado

- ▶ Moldear el corte de tala (E) hacia la arista de ruptura (1)
 - Exactamente horizontal
 - Al hacerlo, no cortar la arista de ruptura
- ▶ Moldear el corte de tala hacia la banda de retención (2)
 - Exactamente horizontal
 - Al hacerlo, no cortar la banda de retención

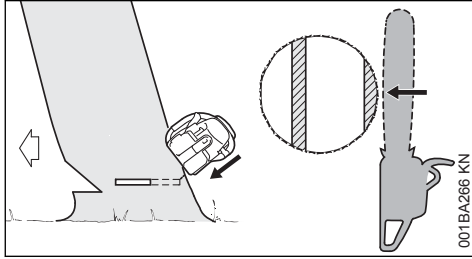

Inmediatamente antes de caer el árbol, avisar por segunda vez gritando "¡atención!".

- ▶ Cortar desde fuera la banda de retención, oblicuamente desde arriba, con los brazos extendidos

B) Troncos gruesos

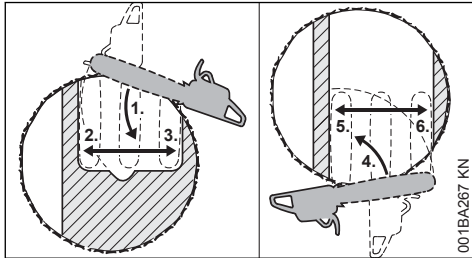

Realizar este corte de talado si el diámetro del tronco es más grande que la longitud de corte de la motosierra.

- ▶ Aplicar el tope de garras detrás de la banda de retención y utilizarlo como punto de giro; cambiar lo menos posible la posición de la motosierra
- ▶ Introducir la punta de la espada en la madera delante de la arista de ruptura (1) – sostener la motosierra en posición absolutamente horizontal y girarla lo máximo posible
 - Al hacerlo, no cortar la banda de retención ni la arista de ruptura
- ▶ Moldear el corte de tala hasta la arista de ruptura (2)
 - Al hacerlo, no cortar la arista de ruptura
- ▶ Moldear el corte de tala hasta la banda de retención (3)

- Al hacerlo, no cortar la banda de retención

El corte de tala se sigue realizando desde el lado opuesto del tronco.

Prestar atención a que el segundo corte esté al mismo nivel que el primero.

- ▶ Aplicar el tope de garras detrás de la arista de ruptura y utilizarlo como punto de giro – cambiar lo menos posible la posición de la motosierra
- ▶ Introducir la punta de la espada en la madera delante de la banda de retención (4) – sostener la motosierra en posición absolutamente horizontal y girarla lo máximo posible
- ▶ Moldear el corte de tala hasta la arista de ruptura (5)
 - Al hacerlo, no cortar la arista de ruptura
- ▶ Moldear el corte de tala hasta la banda de retención (6)
 - Al hacerlo, no cortar la banda de retención

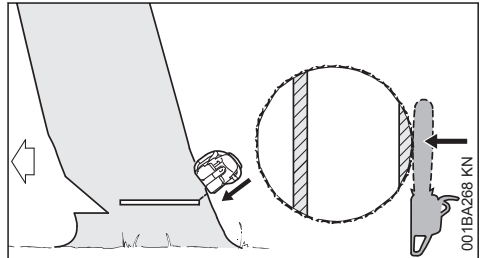

Inmediatamente antes de caer el árbol, avisar por segunda vez gritando "¡atención!".

- ▶ Cortar desde fuera la banda de retención, oblicuamente desde arriba, con los brazos extendidos

5 Equipo de corte

La cadena, la espada y el piñón de cadena forman el equipo de corte.

El equipo de corte contenido en el volumen de suministro está armonizado óptimamente con la motosierra.

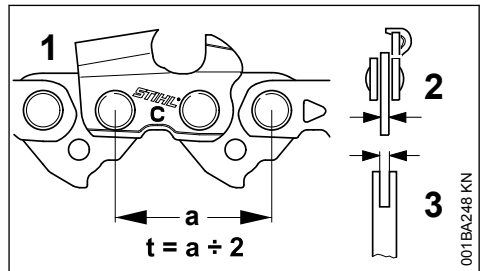

- El paso (t) de la cadena (1), del piñón de cadena y de la estrella de inversión de la espada Rollomatic tienen que coincidir
- El grosor del eslabón impulsor (2) de la cadena (1) tiene que armonizar con el ancho de ranura de la espada (3)

En el caso de emparejar componentes que no armonicen entre sí, el equipo de corte se podrá dañar irreparablemente ya tras un breve tiempo de servicio.

5.1 Protector de la cadena

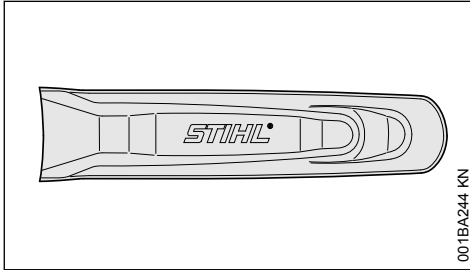

El volumen de suministro contiene un protector de cadena apropiado para el equipo de corte.

Si se emplean espadas de diferente longitud en una motosierra, se ha de utilizar siempre un protector de cadena apropiado que cubra la espada por completo.

En el lateral del protector de cadena se ha grabado la indicación relativa a la longitud de la correspondiente espada apropiada.

Para espadas que superan los 90 cm, se requiere una prolongación del protector de cadena. Para espadas que superan los 120 cm, se requieren dos prolongaciones del protector de cadena.

Según el equipamiento, la prolongación del protector de cadena forma parte del volumen de suministro o se puede adquirir como accesorio especial.

5.2 Montar la prolongación del protector de cadena

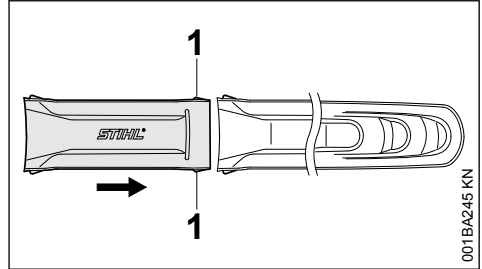

- ▶ Unir la prolongación del protector de cadena y el protector de cadena – los salientes de enclavamiento (1) tienen que encastrar en el protector de cadena

6 Montar la espada y la cadena (tensado lateral de la cadena)

6.1 Desmontar la tapa del piñón de cadena

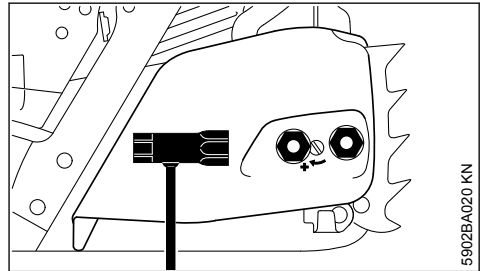

- ▶ Girar la tuerca imperdible hacia la izquierda hasta que cuelgue floja en la tapa del piñón de cadena
- ▶ Quitar la tapa del piñón de cadena con tuercas imperdibles

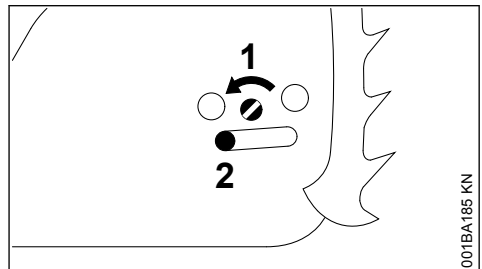

- ▶ Girar el tornillo (1) hacia la izquierda hasta que la corredera tensora (2) esté aplicada al lado izquierdo del rebaje de la caja

6.2 Desactivar el freno de cadena

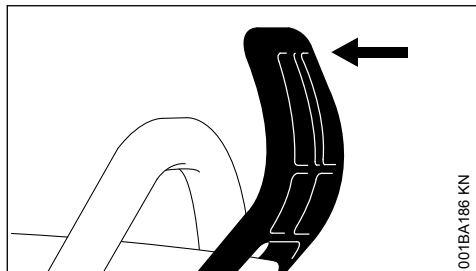

001BA186 KN

- ▶ Tirar del protector salvamanos hacia el asidero tubular hasta que se oiga hacer clic – el freno de cadena queda desactivado

6.3 Colocar la cadena

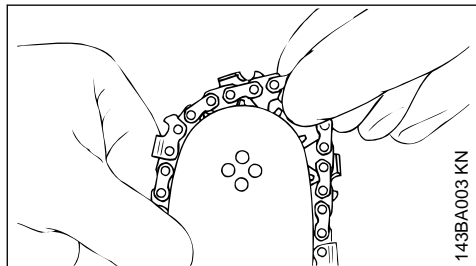

143BA003 KN



ADVERTENCIA

Ponerse guantes protectores – peligro de lesiones por los dientes de corte afilados.

- ▶ Colocar la cadena, comenzando por la punta de la espada

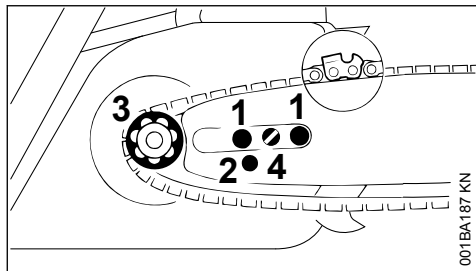

001BA187 KN

- ▶ Colocar la espada sobre los tornillos (1) – las aristas de corte de la cadena tienen que estar orientadas hacia la derecha

- ▶ Colocar el orificio de fijación (2) sobre el pivote de la corredera tensora – al mismo tiempo, colocar la cadena sobre el piñón (3)
- ▶ Girar el tornillo (4) hacia la derecha hasta que la cadena cuelgue ya sólo un poco por la parte inferior – y los salientes de los eslabones impulsores penetren en la ranura de la espada
- ▶ Volver a colocar la tapa del piñón de cadena – y apretar las tuercas a mano sólo ligeramente (no apretar firmemente las tuercas hasta haber tensado la cadena)
- ▶ Para continuar, véase "Tensar la cadena"

7 Montar la espada y la cadena (tensado rápido de la cadena)

7.1 Desmontar la tapa de la rueda de cadena

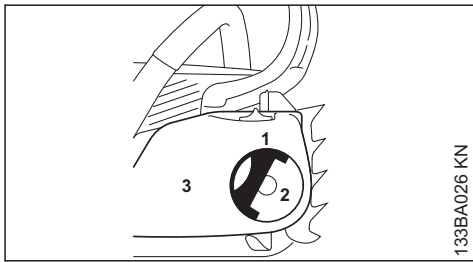

133BA026 KN

- ▶ Desplegar el asidero (1) (hasta que encastre)
- ▶ Girar la tuerca de aletas (2) hacia la izquierda, hasta que cuelgue floja
- ▶ en la tapa del piñón de cadena (3)
- ▶ Quitar la tapa del piñón de cadena

7.2 Montar el disco tensor

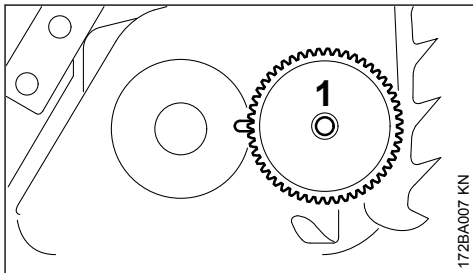

172BA007 KN

- ▶ Quitar el disco tensor (1) y darle la vuelta

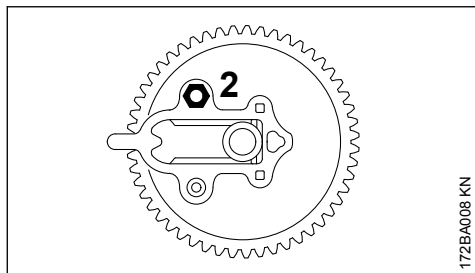

172BA008 KN

- Desenroscar la tuerca (2)

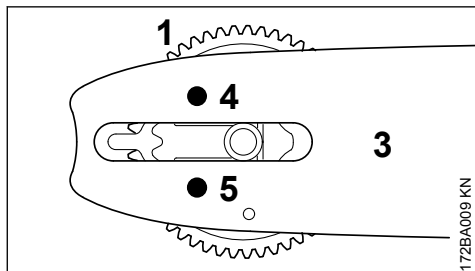

172BA009 KN

- Posicionar el disco tensor (1) y la espada (3) entre sí, de manera que la espiga roscada (4) sobresalga por el orificio superior de la espada y el pivote de guía corto (5) penetre en el orificio inferior de la espada

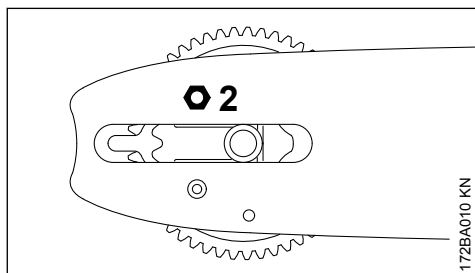

172BA010 KN

- Aplicar la tuerca (2) y enroscarla a mano en la espiga roscada hasta el tope

7.3 Soltar el freno de cadena

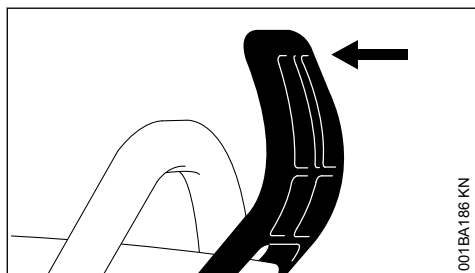

001BA186 KN

- Tirar del protector salvamanos hacia el asidero tubular hasta que se oiga hacer clic – el freno de cadena está desactivado

7.4 Colocar la cadena

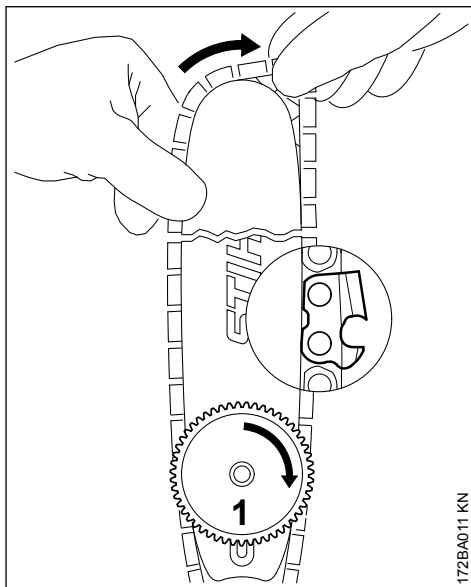

172BA011 KN

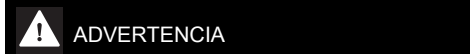

ADVERTENCIA

Ponerse guantes protectores – peligro de lesiones por los dientes de corte afilados

- Colocar la cadena – empezar por la punta de la espada – fijarse en la posición del disco tensor y los filos de corte
- Girar el disco tensor (1) hacia la derecha hasta el tope
- Girar la espada, de manera que el disco tensor esté orientada hacia el usuario

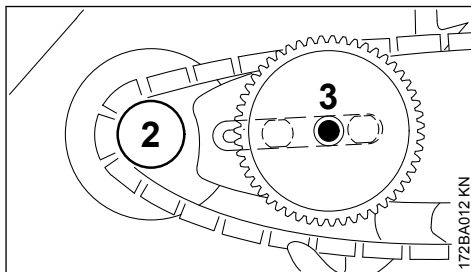

172BA012 KN

- Colocar la cadena sobre el piñón de cadena (2)

- ▶ Aplicar la espada – el tornillo con collar (3) sobresale del orificio del disco tensor – las cabezas de los dos tornillos con collar cortos penetran en el orificio oblongo de la espada

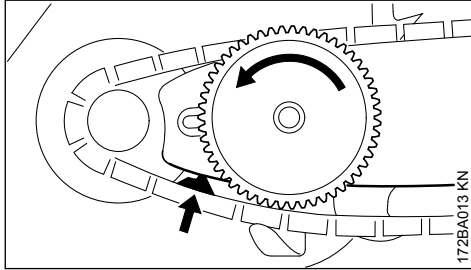

- ▶ Colocar el eslabón impulsor en la ranura de la espada (véase la flecha) y girar el disco tensor hacia la izquierda hasta el tope

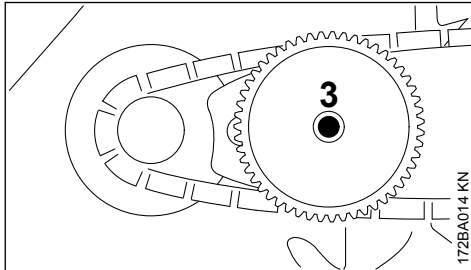

- ▶ Aplicar la tapa del piñón de cadena; al hacerlo, el tornillo con collar (3) penetra en el centro de la tuerca de aletas

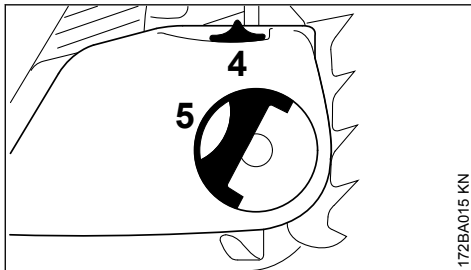

- Al aplicar la tapa del piñón de cadena, tienen que engranar entre sí los dientes de la rueda tensora y los del disco tensor; si es necesario.
- ▶ Girar un poco la rueda tensora (4) hasta que se pueda aplicar la tapa del piñón de cadena por completo contra la carcasa del motor
 - ▶ Desplegar el asidero (5) (hasta que encastre)
 - ▶ Aplicar la tuerca de aletas y apretarla ligeramente
 - ▶ Para continuar, véase "Tensar la cadena"

8 Tensar la cadena (tensado lateral de la cadena)

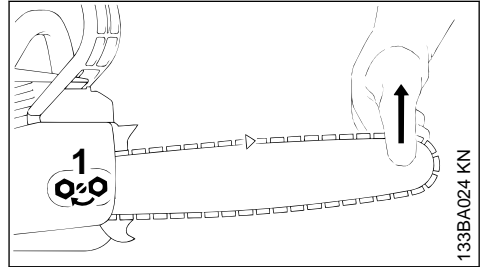

Para el retensado durante el trabajo:

- ▶ Parar el motor
- ▶ Aflojar las tuercas
- ▶ Elevar la espada por la punta
- ▶ Girar el tornillo (1) hacia la derecha con un destornillador hasta que la cadena quede aplicada al lado inferior de la espada
- ▶ Seguir levantando la espada y apretar firmemente las tuercas
- ▶ Para continuar, véase "Comprobar la tensión de la cadena de aserrado"

Una cadena nueva se ha de retensar con más frecuencia que otra que lleve más tiempo en servicio.

- ▶ Controlar con cierta frecuencia la tensión de la cadena - véase "Indicaciones para el servicio"

9 Tensar la cadena (tensado rápido de la cadena)

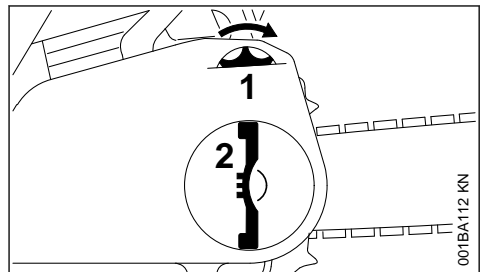

Para el retensado durante el servicio:

- ▶ Parar el motor
- ▶ Desplegar el asidero de la tuerca de aletas y aflojar dicha tuerca
- ▶ Girar la rueda tensora (1) hacia la derecha hasta el tope
- ▶ Apretar firmemente la tuerca de aletas (2) a mano
- ▶ Plegar el asidero de la tuerca de aletas

- Para continuar, véase "Comprobar la tensión de la cadena de aserrado"

Una cadena nueva se ha de retensar con más frecuencia que otra que lleve más tiempo en servicio.

- Controlar con cierta frecuencia la tensión de la cadena – véase "Indicaciones para el servicio"

10 Comprobar la tensión de la cadena

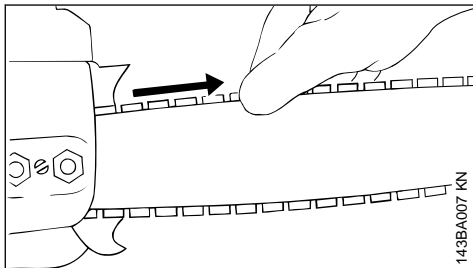

- Parar el motor
- Ponerse guantes protectores
- La cadena tiene que estar aplicada al lado inferior de la espada - y, estando desactivado el freno de cadena, se tiene que poder mover sobre la espada tirando de aquella con la mano
- De ser necesario, retensar la cadena

Una cadena nueva se ha de retensar con más frecuencia que otra que lleve más tiempo en servicio.

- Controlar con cierta frecuencia la tensión de la cadena - véase "Indicaciones para el servicio"

11 Combustible

El motor se ha de alimentar con una mezcla compuesta por gasolina y aceite de motor.



ADVERTENCIA

Evitar el contacto cutáneo con la gasolina y la inhalación de vapores de la misma.

11.1 STIHL MotoMix

STIHL recomienda emplear STIHL MotoMix. Este combustible mezclado ya está exento de benceno y plomo, se distingue por un alto índice octano y tiene siempre la proporción de mezcla correcta.

El STIHL MotoMix está mezclado para obtener la máxima durabilidad del motor con el aceite de motor de dos tiempos HP Ultra STIHL.

MotoMix no está disponible en todos los mercados.

11.2 Mezclar combustible

INDICACIÓN

Si los productos de servicio no son apropiados o la proporción de la mezcla no corresponde a la norma se pueden producir serios daños en el motor. La gasolina o el aceite de motor de mala calidad pueden dañar el motor, los retenes, tuberías y el depósito de combustible.

11.2.1 Gasolina

Emplear solo **gasolina de marca** con un índice octano de 90 ROZ, como mínimo – con o sin plomo.

La gasolina con una proporción de alcohol superior al 10% puede provocar anomalías de funcionamiento en motores con ajuste manual del carburador, por lo que no se deberá emplear para alimentar estos motores.

Los motores equipados con M-Tronic suministran plena potencia empleando gasolina con una proporción de alcohol de hasta 25% (E25).

11.2.2 Aceite de motor

Si mezcla el combustible uno mismo, solo se puede usar un aceite de motor de dos tiempos STIHL u otro aceite de motor de alto rendimiento de las clases JASO FB, JASO FC, JASO FD, ISO-L-EGB, ISO-L-EGC o ISO-L-EGD.

STIHL prescribe el aceite de motor de dos tiempos STIHL HP Ultra o un aceite de motor de alto rendimiento similar para poder garantizar los valores límite de emisiones durante toda la vida útil de la máquina.

11.2.3 Proporción de la mezcla

Con aceite de motor de dos tiempos STIHL 1:50; 1:50 = 1 parte de aceite + 50 partes de gasolina

11.2.4 Ejemplos

Cantidad de gasolina	Aceite de dos tiempos STIHL 1:50	
	Litros	(ml)
1	0,02	(20)
5	0,10	(100)
10	0,20	(200)
15	0,30	(300)
20	0,40	(400)
25	0,50	(500)

- ▶ En un bidón homologado para combustible, echar primero aceite de motor, luego gasolina, y mezclarlos bien

11.3 Guardar la mezcla de combustible

Sólo en bidones homologados para combustible, guardándolos en un lugar seco, fresco y seguro, protegidos contra la luz y el sol.

La mezcla de combustible envejece – mezclar sólo la cantidad que se necesite para algunas semanas. No guardar la mezcla de combustible durante más de 30 días. El efecto de la luz, el sol, altas o bajas temperaturas, pueden echar a perder con mayor rapidez la mezcla de combustible.

Sin embargo, la STIHL MotoMix se puede almacenar 2 años sin problemas.

- ▶ Antes de repostar, agitar con fuerza el bidón con la mezcla



ADVERTENCIA

En el bidón puede generarse presión – abrirlo con cuidado.

- ▶ Limpiar de vez en cuando a fondo el depósito de combustible y el bidón

Recoger el combustible residual y el líquido utilizado para la limpieza y llevarlos a los puntos limpios.

12 Repostar combustible



12.1 Preparar la máquina

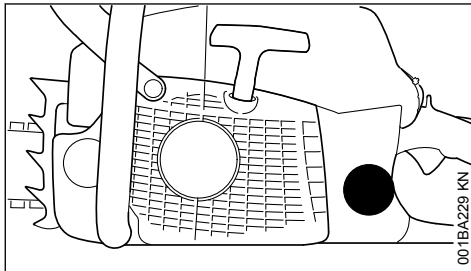

- ▶ Antes de repostar combustible, limpiar el cierre y sus alrededores, a fin de que no penetre suciedad en el depósito
- ▶ Posicionar la máquina, de manera que el cierre esté orientado hacia arriba

12.2 Abrir

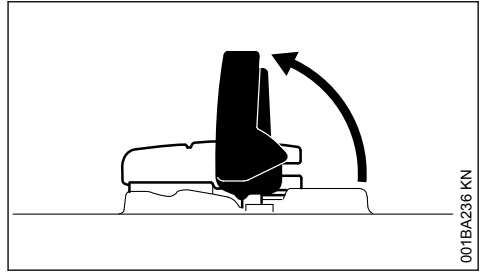

- ▶ Desplegar el estribo

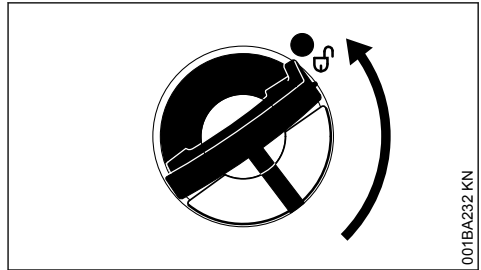

- ▶ Girar el cierre del depósito (aprox. 1/4 de vuelta)

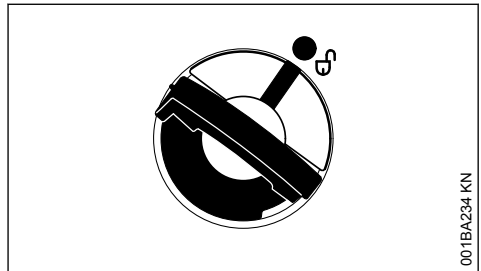

Las marcas en el cierre del depósito y en el depósito de combustible tienen que estar alineadas entre sí

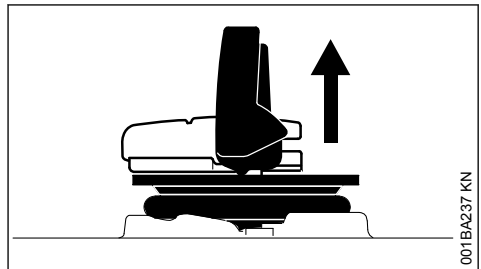

- ▶ Quitar el cierre del depósito

12.3 Repostar combustible

Al repostar, no derramar combustible ni llenar el depósito hasta el borde.

STIHL recomienda utilizar el sistema de llenado STIHL para combustible (accesorio especial).

- Repostar combustible

12.4 Cerrar

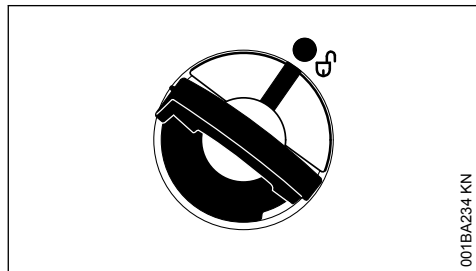

El estribo está en posición vertical:

- Aplicar el cierre del depósito – las marcas en el cierre del depósito y en el depósito de combustible tienen que estar alineadas entre sí
- Presionar el cierre del depósito hacia abajo hasta el tope

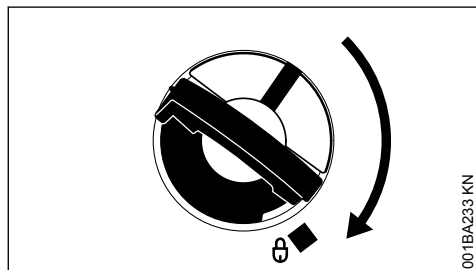

- Mantener el cierre del depósito presionado y girarlo en sentido horario hasta que encastre

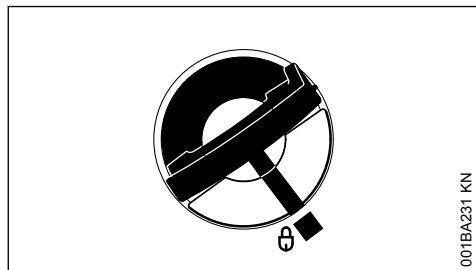

Entonces quedan alineadas entre sí las marcas en el cierre del depósito y en el depósito de combustible

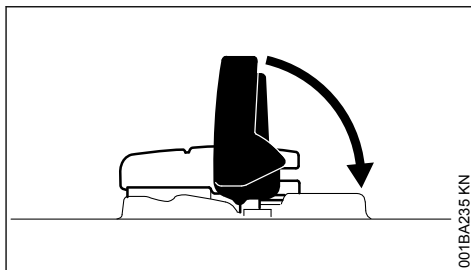

- Cerrar el estribo

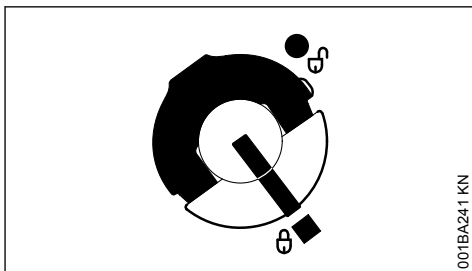

El cierre del depósito está enclavado

12.5 Si el cierre del depósito no se puede enclavar con el depósito de combustible

La parte inferior del cierre del depósito está girada respecto de la parte superior.

- Quitar el cierre del depósito de combustible y observarlo desde la parte superior

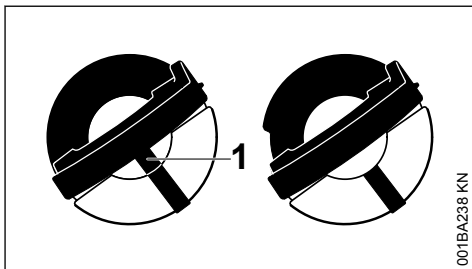

Izquierda: Parte inferior del cierre del depósito, girada – la marca del interior (1) está alineada con la marca del exterior

Derecha: Parte inferior del cierre del depósito, en la posición correcta – la marca del interior se encuentra debajo del estribo. Ésta no queda alineada con la marca del exterior

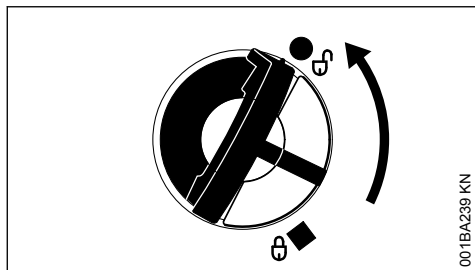

001BA239 KN

- ▶ Aplicar el cierre del depósito y girarlo en sentido antihorario hasta que encaje en el asiento de la boca de llenado
- ▶ Seguir girando el cierre del depósito en sentido antihorario (aprox. 1/4 de vuelta) – de esta manera, se gira la parte inferior del cierre del depósito a la posición correcta
- ▶ Girar el cierre del depósito en sentido horario y cerrarlo – véase el apartado "Cerrar"

13 Aceite lubricante de cadena

Para la lubricación automática y duradera de la cadena y la espada – emplear sólo aceite lubricante para cadenas de calidad – utilizar preferentemente el STIHL BioPlus que es rápidamente biodegradable.

INDICACIÓN

El aceite biológico para la lubricación de la cadena tiene que tener suficiente resistencia al envejecimiento (p. ej. STIHL BioPlus). El aceite con escasa resistencia al envejecimiento tiende a resinificarse rápidamente. Como consecuencia, se forman depósitos sólidos, difíciles de limpiar, especialmente en el sector del accionamiento de la cadena y en la cadena – que incluso provocan el bloqueo de la bomba de aceite.

La duración de la cadena y la espada depende en gran manera de la naturaleza del aceite lubricante – emplear por ello sólo aceite lubricante especial para cadenas.

! ADVERTENCIA

¡No emplear aceite usado! El aceite usado puede provocar cáncer de piel si el contacto cutáneo es prolongado y repetido y daña el medio ambiente

INDICACIÓN

El aceite usado no posee las propiedades lubricantes necesarias y no es apropiado para la lubricación de la cadena.

14 Repostar aceite de lubricación para la cadena



14.1 Preparar la máquina

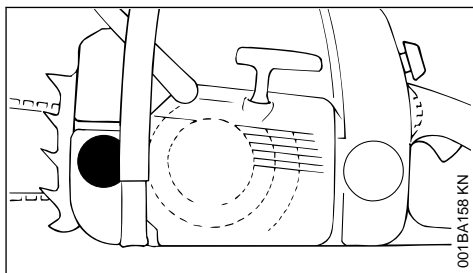

001BA158 KN

- ▶ Limpiar a fondo el cierre del depósito de aceite y su entorno, a fin de que no penetre suciedad en el depósito
- ▶ Posicionar la máquina, de manera que el cierre del depósito esté orientado hacia arriba
- ▶ Abrir el cierre del depósito

14.2 Repostar aceite de lubricación para la cadena

- ▶ Echar aceite lubricante para cadenas – cada vez que se haya repostado combustible

Al repostar, no derramar aceite lubricante ni llenar el depósito hasta el borde.

STIHL recomienda utilizar el sistema de llenado STIHL para aceite lubricante para cadenas (accesorio especial).

- ▶ Cerrar el cierre del depósito

Al vaciarse el depósito de combustible, tiene que quedar todavía un resto de aceite lubricante de cadena en el depósito.

Si no baja el nivel de aceite en el depósito, podrá existir una irregularidad en el suministro de aceite lubricante: comprobar la lubricación de la cadena, limpiar los canales de aceite, acudir eventualmente a un distribuidor especializado. STIHL recomienda encargar los trabajos de mantenimiento y las reparaciones siempre a un distribuidor especializado STIHL.

15 Comprobar la lubricación de la cadena

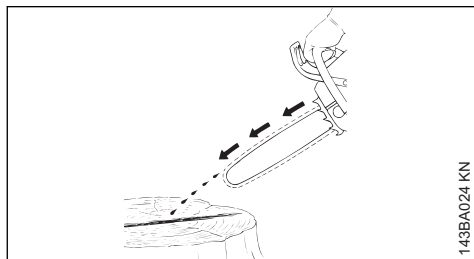

143BA024 KN

La cadena tiene que despedir siempre un poco de aceite.

INDICACIÓN

¡No trabajar nunca sin lubricación de la cadena! Si la cadena funciona en seco, se destruye de forma irreparable el equipo de corte en breve tiempo. Antes de empezar a trabajar, controlar siempre la lubricación de la cadena y el nivel de aceite en el depósito.

Todas las cadenas nuevas necesitan un tiempo de rodaje de 2 a 3 minutos.

Tras el rodaje, comprobar la tensión de la cadena y corregirla si es necesario – véase "Comprobar la tensión de la cadena".

16 Freno de cadena



16.1 Bloquear la cadena

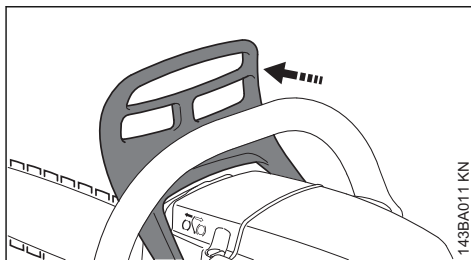

143BA011 KN

- En caso de emergencia
- Al arrancar
- En ralentí

Oprimir el protector salvamanos hacia la punta de la espada con la mano izquierda – o automáticamente, por el rebote de la sierra: la cadena se bloquea – y se para.

16.2 Soltar el freno de cadena

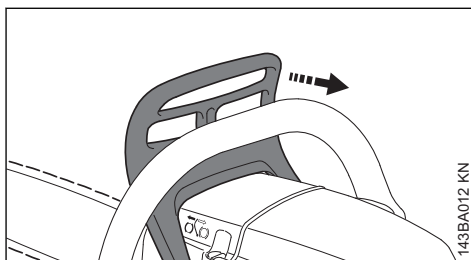

143BA012 KN

- Tirar del protector salvamanos hacia el asidero tubular

INDICACIÓN

Antes de dar gas (excepto al controlar el funcionamiento) y antes de serrar, se ha de desactivar el freno de cadena.

Un número de revoluciones del motor elevado con el freno de cadena bloqueado (la cadena permanece parada) provoca daños, ya tras un breve tiempo, en el motor y el accionamiento de la cadena (embrague, freno de cadena).

El freno de cadena se activa automáticamente al producirse un rebote de la sierra lo suficientemente fuerte – por la inercia de masas del protector salvamanos: el protector salvamanos se mueve rápidamente hacia la punta de la espada – aun cuando la mano izquierda no se encuentre en el asidero tubular, detrás del protector salvamanos, como p. ej. en el corte de talado.

El freno de cadena funciona solamente, si no se ha modificado nada en el protector salvamanos.

16.3 Controlar el funcionamiento del freno de cadena

Cada vez que se vaya a empezar a trabajar: bloquear la cadena estando el motor en ralentí (oprimir el protector salvamanos hacia la punta de la espada) y acelerar a fondo brevemente (máx. 3 seg.) – la cadena no deberá moverse. El protector salvamanos deberá estar limpio y moverse con facilidad.

16.4 Mantenimiento del freno de cadena

El freno de cadena está sometido a desgaste por fricción (desgaste natural). Para que pueda cumplir su función, deberá ser sometido con regularidad a un mantenimiento y cuidados por personal instruido. STIHL recomienda encargar los trabajos de mantenimiento y las reparaciones siempre a un distribuidor especializado STIHL. Se han de observar los siguientes intervalos:

Aplicación a jornada completa:	cada 3 meses
Aplicación a tiempo parcial:	cada 6 meses
Aplicación ocasional:	anualmente

17 Servicio de invierno



17.1 Precalentar el carburador

- Desmontar la cubierta – véase "Cubierta"

17.1.1 Con temperaturas inferiores a +10 °C

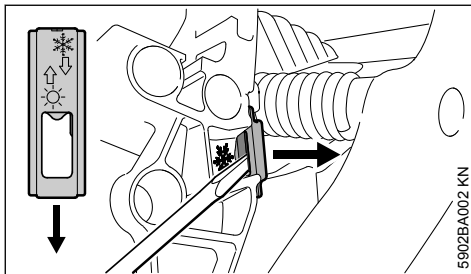

- Sacar la corredera de la posición ☀ (servicio de verano), apalancando con la llave universal o un desatornillador

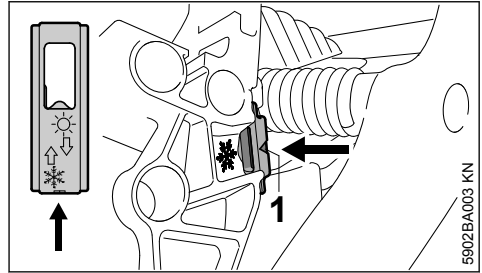

- Colocar la corredera con la abertura orientada hacia la motosierra (servicio de invierno) – la flecha está orientada hacia el símbolo ❄ – la corredera se tiene que oír encastrar

En la posición de servicio de invierno se puede ver la punta de la flecha (1).

- Montar la cubierta – véase "Cubierta"

El carburador se baña con aire caliente del entorno del cilindro – no se congela el carburador.

17.1.2 Con temperaturas superiores a +20 °C

- Volver a girar sin falta la corredera a la posición ☀ (servicio de verano)

INDICACIÓN

Peligro de funcionamiento anómalo del motor por sobrecalentamiento.

17.2 Con temperaturas inferiores a -10 °C

En condiciones extremadamente invernales (temperaturas inferiores a -10 °C, nieve polvorosa o volátil), se recomienda el juego de acople "Placa cobertera" (accesorio especial).

La placa cobertera (accesorio especial) impide la penetración de nieve polvorosa o volátil.

En caso de emplear la cubierta, la corredera deberá estar en la posición de invierno.

En caso de producirse perturbaciones del funcionamiento del motor, comprobar primero si es necesario emplear la placa cobertera.

17.2.1 Montar la placa cobertera

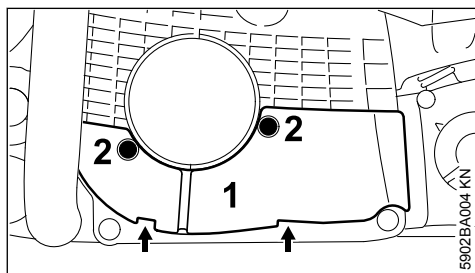

- Colocar la placa cobertera (1) con ambas bridas (flechas) y fijarla con los tornillos (2)

En caso de emplear el juego de acople, la corredera deberá estar ajustada en la posición de invierno.

En caso de producirse anomalías de funcionamiento del motor, comprobar primero si es necesario emplear la placa cobertera

18 Calefacción eléctrica de empuñadura



18.1 Conectar la calefacción de empuñadura (según la ejecución)

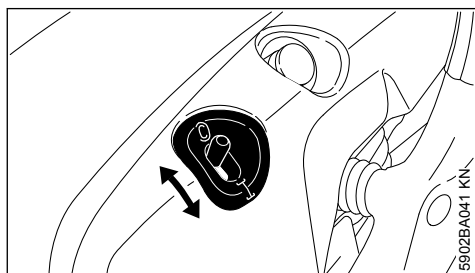

- Poner el interruptor en I – para desconectar, ponerlo otra vez en 0

Está excluido que se caliente excesivamente en servicio permanente. El sistema de calefacción está exento de mantenimiento.

19 Arrancar / parar el motor

19.1 Posiciones de la palanca del mando unificado

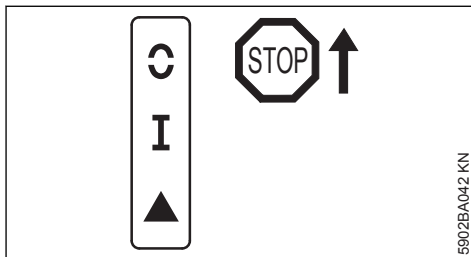

STOP o 0 – para desconectar el encendido, se ha de oprimir la palanca del mando unificado hacia **STOP** o bien 0. Tras soltarla, la palanca del mando unificado vuelve por sí misma a la posición de funcionamiento I.

! ADVERTENCIA

Tras la parada del motor, se vuelve a conectar automáticamente el encendido. Accionando el mecanismo de arranque, el motor puede ponerse en marcha en cualquier momento.

Posición de funcionamiento I – en esta posición se arranca el motor caliente o el motor está en marcha

Arranque ▲ – en esta posición se arranca el motor frío

19.2 Ajustar la palanca del mando unificado

Para ajustar la palanca del mando unificado de la posición de funcionamiento I a arranque ▲, oprimir el bloqueo del acelerador y acelerador al mismo tiempo y retenerlos – ajustar la palanca del mando unificado a arranque ▲ y soltar al mismo tiempo el acelerador y el bloqueo del mismo.

Oprimiendo el bloqueo del acelerador y el acelerador al mismo tiempo, la palanca del mando unificado salta de la posición de arranque ▲ a la posición de funcionamiento I.

Para desconectar el motor, accionar la palanca del mando unificado hacia **STOP** o bien 0 – tras soltarla, la palanca del mando unificado vuelve por sí misma a la posición de funcionamiento I.

19.3 Sujetar la motosierra

Hay dos formas posibles de sujetar la motosierra para realizar el arranque.

19.3.1 En el suelo

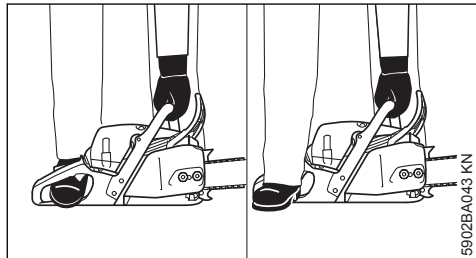

- ▶ Depositar la motosierra en el suelo de forma segura – adoptar una postura estable – la cadena no deberá tocar objeto alguno ni tampoco el suelo
- ▶ Presionar la motosierra contra el suelo con la mano izquierda por el asidero tubular – el pulgar, por debajo de dicho asidero
- ▶ Con el pie derecho, pisar la empuñadura trasera, o con el tacón del pie derecho, pisar el protector salvamanos trasero

19.3.2 Entre las rodillas o los muslos

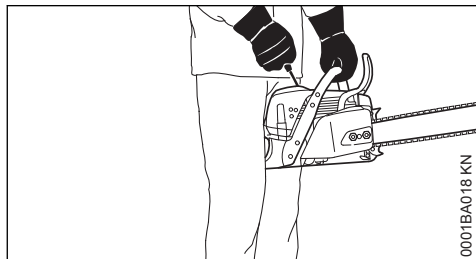

- ▶ Aprisionar la empuñadura trasera entre las rodillas o los muslos
- ▶ Con la mano izquierda, sujetar firmemente el asidero tubular – el pulgar, por debajo de dicho asidero

19.4 Arrancar

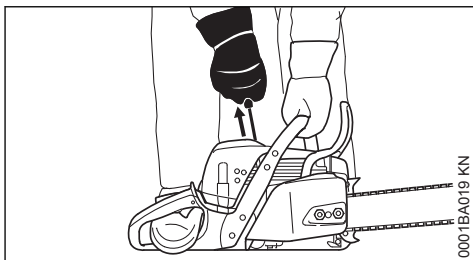

- ▶ Con la mano derecha, tirar lentamente de la empuñadura de arranque hasta percibir una resistencia – y luego tirar con rapidez y fuerza – al hacerlo, presionar el asidero tubular hacia abajo – no extraer el cordón hasta el extremo del mismo – **¡peligro de rotura!** No dejar retroceder bruscamente la empuñadura de arranque – guiarla verticalmente hacia atrás, para que el cordón se enrolle correctamente

Siendo el motor nuevo o tras un período de inactividad considerable o si el depósito de combustible se ha vaciado en pleno funcionamiento (se ha parado el motor), puede ocurrir que en máquinas que no equipen una bomba de combustible adicional sea necesario accionar varias veces el cordón de arranque – hasta que se suministre suficiente combustible.

19.5 Arrancar la motosierra

19.5.1 Válvula de descompresión

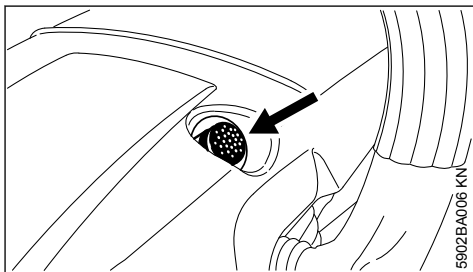

- ▶ Oprimir el botón, la válvula de descompresión se abre

Con el primer encendido, se cierra automáticamente la válvula de descompresión. Por ello, oprimir el botón siempre antes de cada operación de arranque.

! ADVERTENCIA

En el sector de giro de la motosierra no deberá encontrarse ninguna otra persona.

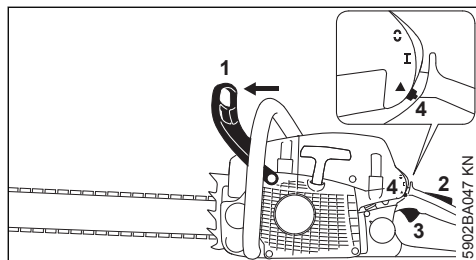

- ▶ Oprimir el protector salvamanos (1) hacia adelante – la cadena queda bloqueada

La palanca del mando unificado (4) está en la posición de funcionamiento I.

- ▶ En el caso de que el motor esté frío: oprimir al mismo tiempo el bloqueo del acelerador (2) y el acelerador (3) y retenerlos – poner la palanca del mando unificado (4) en arranque ▲
- ▶ Sujetar la motosierra
- ▶ Tirar de la empuñadura de arranque con rapidez y fuerza las veces que sean necesarias hasta que arranque el motor
- ▶ Si pese a ello, el motor no arranca: poner la palanca del mando unificado en la posición de arranque ▲ y volver a arrancar la motosierra

19.6 Una vez el motor esté en marcha

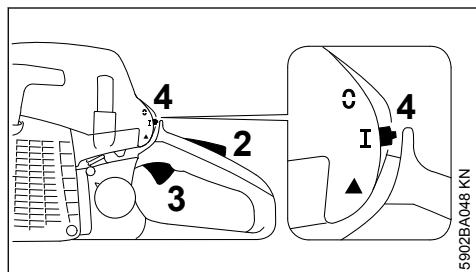

- ▶ Si el motor se ha arrancado en la posición de arranque ▲: oprimir brevemente el bloqueo del acelerador (2) y el acelerador (3) al mismo tiempo, la palanca del mando unificado (4) salta a la posición de funcionamiento I y el motor pasa a ralentí

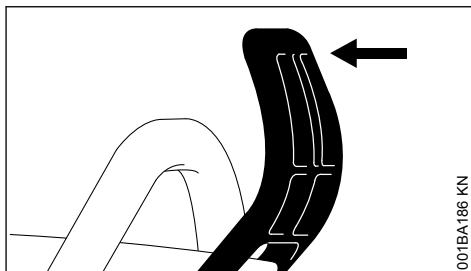

- ▶ Tirar del protector salvamanos hacia el asidero tubular

El freno de cadena queda desactivado – la motosierra está lista para el trabajo.

INDICACIÓN

Acelerar únicamente estando desactivado el freno de cadena. Un número de revoluciones del motor elevado con el freno de cadena bloqueado (la cadena permanece parada) provoca daños ya tras un breve tiempo en el embrague y el freno de cadena.

19.7 Con temperaturas muy bajas

- ▶ Si es necesario, ajustar el servicio de invierno, véase "Servicio de invierno"

19.8 Parar el motor

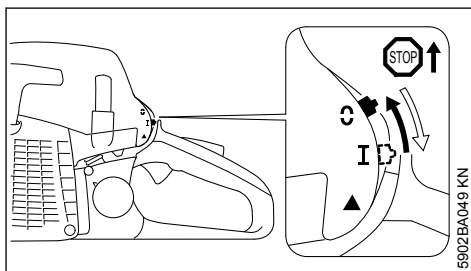

- ▶ Accionar la palanca del mando unificado hacia **STOP** o bien **C** – tras soltarla, la palanca del mando unificado vuelve por sí misma a la posición de funcionamiento I

19.9 Si no arranca el motor

- ▶ Comprobar si están correctamente ajustados todos los elementos de mando
- ▶ Comprobar si hay combustible en el depósito, llenarlo si es necesario
- ▶ Comprobar si el enchufe de la bujía está insertado firmemente
- ▶ Repetir el proceso de arranque

o bien:

Posiblemente haya una mezcla de combustible y aire demasiado rica y no apta para la combustión en la cavidad de combustión del motor – el motor estará ahogado.

- ▶ Desmontar la bujía – véase "Bujía"
- ▶ Secar la bujía
- ▶ Poner la motosierra en el suelo
- ▶ Mantener la palanca del mando unificado oprimida hasta el tope hacia **STOP** o bien 



ADVERTENCIA

Si no se oprime de forma permanente la palanca del mando unificado hacia **STOP** o bien , se puede producir una chispa de encendido.

- ▶ Accionar varias veces del mecanismo de arranque
- ▶ Soltar la palanca del mando unificado – dicha palanca salta a la posición de funcionamiento **I**
- ▶ Montar la bujía – véase "Bujía"
- ▶ Sujetar y arrancar la motosierra

20 Indicaciones para el servicio

20.1 Durante el primer tiempo de servicio

Siendo la máquina nueva de fábrica, no se deberá hacer funcionar sin carga en un margen elevado de revoluciones hasta haber llenado por tercera vez el depósito de combustible, a fin de que no se produzcan esfuerzos adicionales durante la fase de rodaje. Durante este fase se tienen que adaptar las piezas móviles entre sí – en el motor se da una elevada resistencia de fricción. El motor alcanza su potencia máxima tras 5 hasta 15 llenados del depósito.

20.2 Durante el trabajo

INDICACIÓN

Acelerar sólo estando desactivado el freno de cadena. Un número de revoluciones del motor elevado con el freno de cadena bloqueado (la cadena permanece parada) provoca daños ya tras un breve tiempo en el motor y el accionamiento de la cadena (embrague, freno de cadena).

20.2.1 Controlar con frecuencia la tensión de la cadena

Una cadena nueva se ha de retensar con más frecuencia que otra que lleve más tiempo en servicio.

20.2.2 Estando fría

La cadena tiene que estar aplicada al lado inferior de la espada, pero se tiene que poder desplazar todavía sobre la espada tirando de aquélla. Si es necesario, retensar la cadena – véase "Tensar la cadena".

20.2.3 A temperatura de servicio

La cadena se dilata y cuelga. Los eslabones impulsores no deben salirse de la ranura en el lado inferior de la espada – de hacerlo, podría salirse la cadena. Retensar la cadena – véase "Tensar la cadena".

INDICACIÓN

Al enfriarse, la cadena se encoge. Una cadena sin destensar puede dañar el cigüeñal y los cojinetes.

20.2.4 Tras un funcionamiento a plena carga de cierta duración

Dejar funcionando el motor en ralentí todavía durante un breve tiempo, hasta que la corriente de aire de refrigeración haya extraído el calor excesivo, con el fin de que los componentes del motor (sistema de encendido, carburador) no sufran una carga extrema originada por la acumulación de calor.

20.3 Después del trabajo

- ▶ Destensar la cadena si se había tensado durante el trabajo a temperatura de servicio

INDICACIÓN

Al terminar el trabajo, volver a destensar sin falta la cadena. Al enfriarse, la cadena se encoge. Una cadena sin destensar puede dañar el cigüeñal y los cojinetes.

20.3.1 En el caso de una parada breve

Dejar enfriarse el motor. Guardar la máquina con el depósito de combustible lleno, en un lugar seco que no esté cerca de fuentes de ignición, hasta el siguiente servicio.

20.3.2 En el caso de una parada de cierta duración

Véase "Guardar la máquina".

21 Ajustar el caudal de aceite

La bomba de aceite regulable es opcional.

Las longitudes de corte, los tipos de madera y técnicas de trabajo diferentes requieren caudales diferentes de aceite.

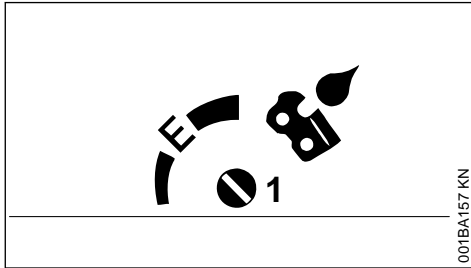

Con el perno de ajuste (1) (en la parte inferior de la máquina) se puede ajustar el caudal de aceite a suministrar según las necesidades.

Posición Ematic (E), caudal de aceite a suministrar medio -

► girar el perno de ajuste a „E“ (posición Ematic)

Aumentar el caudal de aceite a suministrar -

► girar el perno de ajuste en sentido horario

Reducir el caudal de aceite a suministrar -

► girar el perno de ajuste en sentido antihorario

INDICACIÓN

La cadena deberá estar siempre humectada de aceite lubricante.

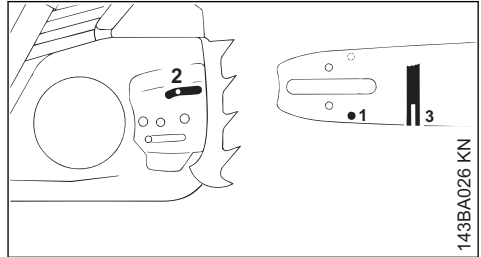
22 Mantenimiento de la espada

- Dar la vuelta a la espada – tras cada operación de afilado y cada cambio de la cadena – con el fin de evitar un desgaste unilateral, en especial en la zona de inversión y en el lado inferior
- Limpiar regularmente el orificio de entrada de aceite (1), el canal de salida de aceite (2) y la ranura de la espada (3)
- Medir la profundidad de la ranura con la varilla de medición de la plantilla de limado (accesorios especiales) en la zona en la que el desgaste de la superficie de deslizamiento es mayor

Tipo de cadena	Paso de cadena	Profundidad mínima de la ranura
Picco	1/4" P	4,0 mm
Rapid	1/4"	4,0 mm
Picco	3/8" P	5,0 mm
Rapid	3/8"; 0.325"	6,0 mm
Rapid	0.404"	7,0 mm

Si la ranura no tiene como mínimo esta profundidad:

- Sustituir la espada

De no hacerlo, los eslabones impulsores rozan en el fondo de la ranura, la base del diente y los eslabones de unión no se apoyan en la superficie de deslizamiento de la espada.

23 Cubierta

23.1 Desmontar la cubierta

- ▶ Para desconectar el motor, accionar la palanca del mando unificado hacia **STOP** o **0** – tras soltarla, la palanca del mando unificado vuelve por sí misma a la posición de funcionamiento **I**.
- ▶ Oprimir el protector salvamanos delantero hacia delante – la cadena queda bloqueada

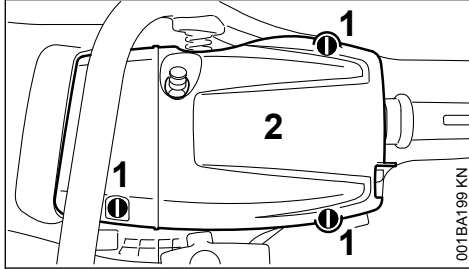

- ▶ Abrir los cierres (1) – girarlos 1/4 de vuelta en sentido antihorario con la llave universal
- ▶ Quitar la cubierta (2)

23.2 Montar la cubierta

- ▶ Colocar la cubierta
- ▶ Enclavar los cierres – girarlos 1/4 de vuelta en sentido horario

24 Sistema de filtro de aire

El sistema de filtro de aire se puede adaptar a distintas condiciones de servicio montando filtros diferentes. Es posible realizar un reequipamiento de forma sencilla.

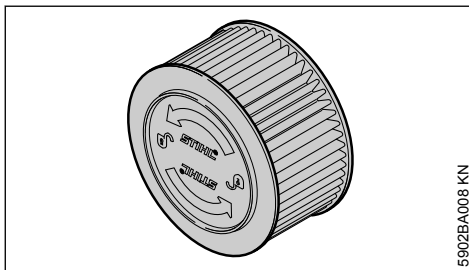

- ▶ Filtro HD2: filtro universal para casi cualesquiera condiciones de servicio (desde condiciones con mucha acumulación de polvo hasta climatología invernal, etc.)

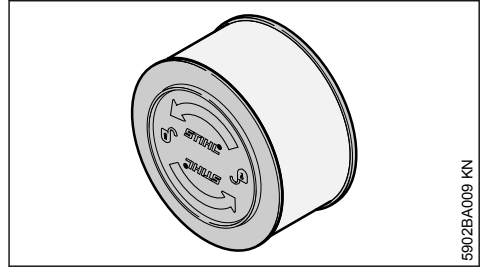

- ▶ Filtro de tela de plástico: servicio en condiciones especiales, p. ej. trabajos en condiciones extremadamente invernales, como nieve polvorosa o nieve volátil. En condiciones de fuerte acumulación de polvo, más bien no apropiado.

Los filtros STIHL alcanzan un largo período de uso sin mantenimiento si están secos.

- ▶ Utilizar los filtros STIHL siempre secos

Los filtros de aire sucios disminuyen la potencia del motor, aumentan el consumo de combustible y dificultan el arranque.

25 Limpiar el filtro de aire

25.1 Si disminuye perceptiblemente la potencia del motor

- ▶ Desmontar la cubierta – véase "Cubierta"

25.1.1 Desmontar el filtro de aire

- ▶ Eliminar la suciedad más importante de los alrededores del filtro de aire

INDICACIÓN

No emplear herramientas para desmontar y montar el filtro de aire – el filtro se podría dañar al hacerlo.

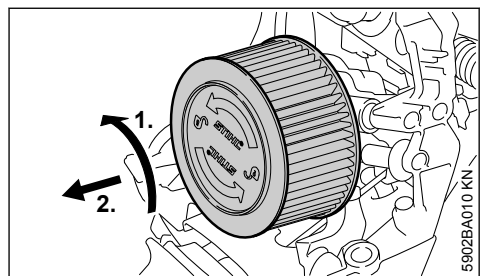

- ▶ Girar el filtro de aire 1/4 de vuelta en sentido antihorario y quitarlo hacia la empuñadura trasera
- ▶ Sustituir sin falta los filtros que estén dañados

25.1.2 Limpiar el filtro de aire

- ▶ Golpear con cuidado el filtro de aire
- ▶ Rociar el lado exterior del filtro de aire con detergente especial STIHL o con agua jabonosa
- ▶ Enjuagar el lado exterior del filtro de aire bajo agua caliente corriente

INDICACIÓN

- Dejar secarse el filtro de aire sin calor adicional
 - No aceitar el filtro de aire
-
- ▶ Dejar secarse el filtro de aire
 - ▶ Montar el filtro de aire

25.1.3 Montar el filtro de aire

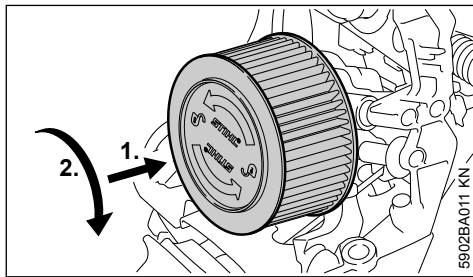

- ▶ Aplicar el filtro de aire
- ▶ Oprimir el filtro de aire hacia la caja del mismo y girarlo al mismo tiempo en sentido horario hasta que el filtro encastre – el rótulo "STIHL" tiene que estar alineado horizontalmente
- ▶ Montar la cubierta – véase "Cubierta"

26 M-Tronic

Durante el trabajo, la motosierra se pone automáticamente en rendimiento óptimo.

En función de la versión de M-Tronic STIHL, la motosierra se puede ajustar más rápidamente al rendimiento óptimo de dos formas diferentes:

- "Acelerar la adaptación automática de la motosierra"
- "Calibrar la motosierra"

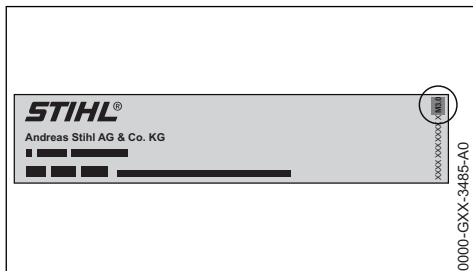

- La versión de M-Tronic STIHL está indicada en el rótulo de homologación de la motosierra, p. ej. "M3.0" para M-Tronic STIHL, versión 3.0.
- ▶ Si la versión de M-Tronic STIHL es inferior a 3.0: "Acelerar la adaptación automática de la motosierra".
 - ▶ Si la versión de M-Tronic STIHL es la 3.0 o una superior: "Calibrar la motosierra".

26.1 Acelerar la adaptación automática de la motosierra

- ▶ Practicar cinco cortes a medida uniformes en plena carga

26.2 Calibrar la motosierra

Si la temperatura exterior es inferior a -10°C, o si el motor está frío:

- ▶ Arrancar el motor y aflojar el freno de cadena.
- ▶ Calentar el motor con golpes de gas durante aprox. 1 minuto.
- ▶ Parar el motor.

Para calibrar la motosierra, realizar los siguientes pasos:

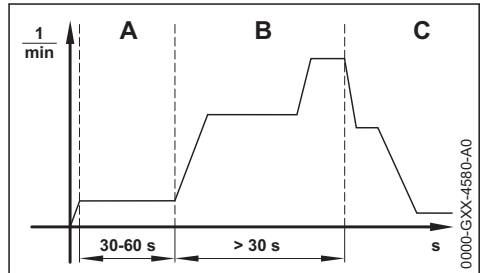

- ▶ Poner la palanca del mando unificado en la posición ▲.
- ▶ Poner el freno de cadena.
- ▶ Arrancar el motor sin pulsar el acelerador. El motor está en marcha y la palanca del mando unificado permanece en la posición ▲.
- ▶ Dejar en marcha el motor de 30 segundos, como mínimo, hasta 60 segundos (A), como máximo, sin oprimir el acelerador.

! ADVERTENCIA

Si se suelta el freno de cadena, puede girar la cadena - ¡peligro de lesiones!

Emplear la motosierra tal y como se especifica en el manual de instrucciones y no tocar la cadena mientras esté en movimiento.

- ▶ Desactivar el freno de cadena.

INDICACIÓN

Si se suelta el acelerador antes de que la motosierra esté completamente calibrada, se interrumpe el calibrado. El calibrado se ha de iniciar de nuevo.

- ▶ Mantener el acelerador completamente oprimido.

INDICACIÓN

Si el acelerador no se oprima por completo durante el calibrado, la motosierra se puede ajustar erróneamente. La motosierra se puede dañar.

- ▶ Mantener el acelerador completamente oprimido.
- ▶ Mantener oprimido el acelerador durante al menos 30 segundos (B) y mantenerlo oprimido.

El motor se acelera y la cadena gira. Se calibra la motosierra. El número de revoluciones oscila y aumenta claramente durante el calibrado.

En caso de pararse el motor:

- ▶ Intentar de nuevo calibrar la motosierra.

En caso de pararse repetidas veces el motor:

- ▶ Poner el freno de cadena.
- ▶ No utilizar la motosierra y acudir a un distribuidor especializado STIHL. La motosierra está averiada.

En cuanto disminuya el número de revoluciones de forma audible y perceptible (C):

- ▶ Soltar el acelerador.

El motor funciona en ralentí. La motosierra está calibrada y lista para el trabajo.

27 Bujía

- ▶ Si la potencia de motor es insuficiente, el arranque es deficiente o el ralentí es irregular, comprobar primero la bujía
- ▶ Tras unas 100 horas de servicio, sustituir la bujía – hacerlo antes ya si los electrodos están muy quemados – emplear sólo bujías autorizadas por STIHL y que estén desparasitadas – véase "Datos técnicos"

27.1 Desmontar la bujía

- ▶ Quitar la cubierta – véase "Cubierta"

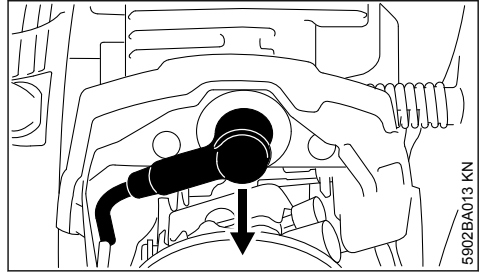

- ▶ Retirar el enchufe de la bujía
- ▶ Eliminar la suciedad más destacada del entorno de la bujía

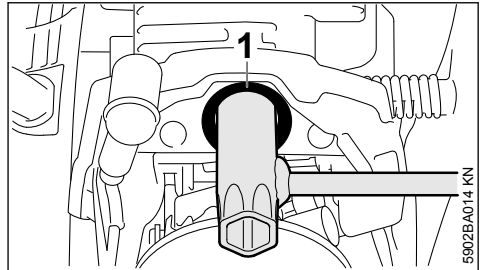

- ▶ Pasar la llave universal por la boquilla (1) y girarla si es necesario para que dicha llave quede aplicada al hexágono de la bujía
- ▶ Calar la llave universal hasta el tope en el cilindro
- ▶ Desenroscar la bujía

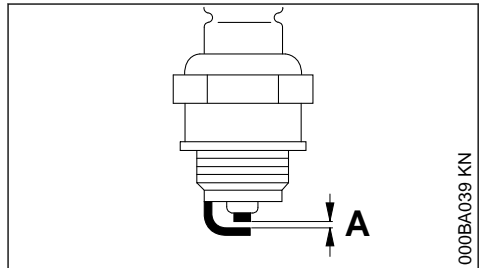
27.2 Examinar la bujía

- ▶ Limpiar la bujía si está sucia
- ▶ Comprobar la distancia entre electrodos (A) y reajustarla si es necesario – para el valor de la distancia, véase "Datos técnicos"
- ▶ Subsanan las causas del ensuciamiento de la bujía

Causas posibles:

- Exceso de aceite de motor en el combustible
- Filtro de aire sucio
- Condiciones de servicio desfavorables

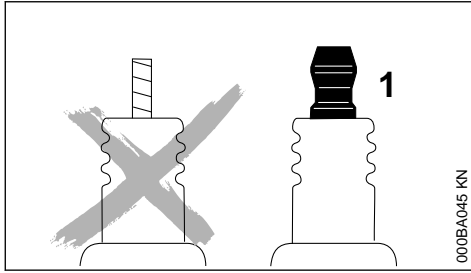

000BA045 KN

**ADVERTENCIA**

En caso de no estar apretada la tuerca de conexión (1) o si esta falta, pueden producirse chispas. Si se trabaja en un entorno fácilmente inflamable o explosivo se pueden provocar incendios o explosiones. Las personas pueden sufrir lesiones graves o se pueden producir daños materiales.

- ▶ Emplear bujías desparasitadas con tuerca de conexión fija

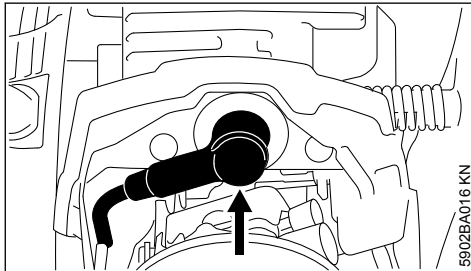
27.3 Montar la bujía

5902BA016 KN

- ▶ Pasar la bujía por la boquilla y aplicarla con la mano
- ▶ Apretar la bujía y montar firmemente el enchufe de la misma presionándolo
- ▶ Montar la cubierta – véase "Cubierta"

28 Guardar la máquina

En pausas de servicio a partir de unos 3 meses

- ▶ Vaciar y limpiar el depósito de combustible en un lugar bien ventilado
- ▶ Llevar el combustible a los puntos limpios
- ▶ Dejar que se vacíe el carburador con el motor en marcha; en otro caso, se pueden pegar las membranas del carburador
- ▶ Quitar la cadena y la espada, limpiarlas y rociarlas con aceite protector
- ▶ Limpiar a fondo la máquina, especialmente las láminas del cilindro y el filtro de aire

- ▶ En el caso de emplear aceite lubricante biológico para la cadena (p. ej. STIHL BioPlus), llenar por completo el depósito de aceite lubricante
- ▶ Guardar la máquina en un lugar seco y seguro. Protegerla contra el uso por personas ajenas (p. ej. por niños)

29 Comprobar y cambiar el piñón de cadena

- ▶ Quitar la tapa del piñón de cadena, la cadena y la espada
- ▶ Desactivar el freno de cadena – tirar del protector salvamanos hacia el asidero tubular

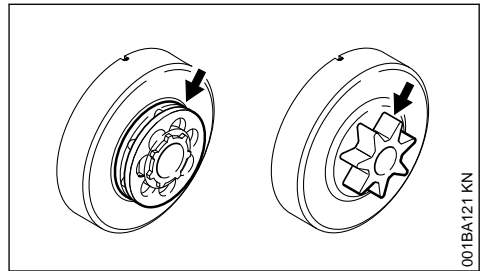
29.1 Renovar el piñón de cadena

001BA121 KN

- Tras haber gastado dos cadenas o antes
- Si las huellas de rodadura (flechas) superan la profundidad de 0,5 mm – de no hacerlo, se reduce la durabilidad de la cadena – para la comprobación, emplear un calibre apropiado (accesorio especial)

El piñón de la cadena se desgasta menos, si se trabaja alternando dos cadenas.

STIHL recomienda emplear piñones de cadena originales STIHL, a fin de que quede garantizado el funcionamiento óptimo del freno de cadena.

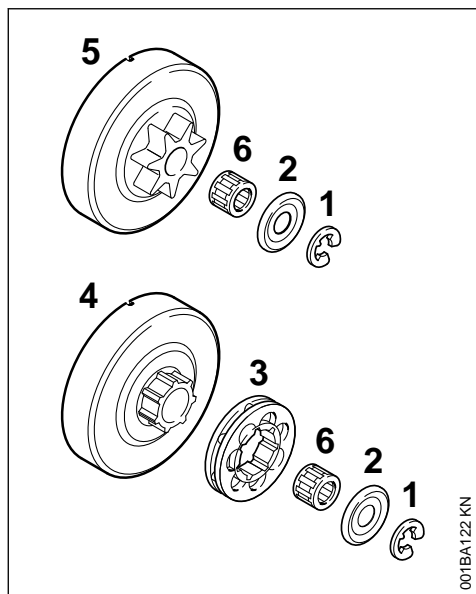

001BA122 KN

- ▶ Separar presionando la arandela de retención (1) utilizando un destornillador
- ▶ Quitar la arandela (2)
- ▶ Retirar el piñón de cadena (3)
- ▶ Examinar el perfil de arrastre en el tambor del embrague (4) – en el caso de existir huellas de desgaste pronunciadas, sustituir también el tambor del embrague
- ▶ Retirar del cigüeñal el tambor del embrague o el piñón de cadena perfilado (5) junto con la jaula de agujas (6) – oprimir antes el bloqueo del acelerador si está montado el sistema de freno de cadena QuickStop Super

29.2 Montar el piñón de cadena perfilado/anular

- ▶ Limpiar el muñón del cigüeñal y la jaula de agujas y engrasarlos con grasa lubricante STIHL (accesorio especial)
- ▶ Calar la jaula de agujas en el muñón del cigüeñal
- ▶ Tras montar el tambor del embrague o bien el piñón de cadena perfilado, girarlos 1 vuelta, a fin de que encastre el elemento de arrastre para el accionamiento de la bomba de aceite – con sistema de freno de cadena QuickStop Super, oprimir antes el bloqueo del acelerador
- ▶ Montar el piñón de cadena anular – los espacios huecos, orientados hacia fuera
- ▶ Volver a colocar la arandela y la arandela de retención en el cigüeñal

30 Cuidados y afilado de la cadena

30.1 Serrar sin esfuerzo con una cadena correctamente afilada

Una cadena correctamente afilada penetra sin esfuerzo en la madera incluso con poca presión de avance.

No trabajar con una cadena de filos romos o que esté dañada – ello provocaría grandes esfuerzos físicos, una fuerte exposición a vibraciones, un rendimiento de corte insatisfactorio y un alto desgaste.

- ▶ Limpiar la cadena
- ▶ Controlar la cadena en cuanto a fisuras y remaches dañados
- ▶ Renovar las piezas dañadas o desgastadas de la cadena y adaptarlas a las demás en la forma y el grado de desgaste – repararlas correspondientemente

Las cadenas de aserrado equipadas con metal duro (Duro) son especialmente resistentes al desgaste. Para obtener un resultado óptimo de afilado, STIHL recomienda acudir a un distribuidor especializado STIHL.



ADVERTENCIA

Deberán observarse sin falta los ángulos y las medidas que figuran a continuación. Una cadena afilada erróneamente – especialmente si los limitadores de profundidad están demasiado bajos – puede originar un aumento de la tendencia al rebote de la motosierra – ¡**peligro de lesiones!**!

30.2 Paso de cadena

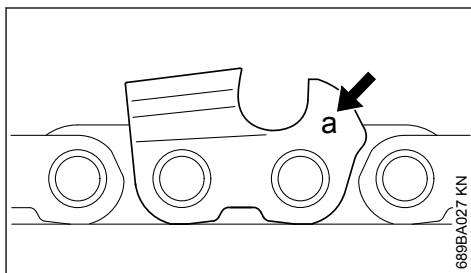

689BA027 KN

La marca (a) del paso de cadena está estampada en la zona del limitador de profundidad de cada diente de corte.

Marca (a) Paso de cadena
Pulgadas mm

7	1/4 P	6,35
1 ó 1/4	1/4	6,35
6, P o PM	3/8 P	9,32
2 ó 325	0.325	8,25
3 ó 3/8	3/8	9,32
4 ó 404	0.404	10,26

La asignación del diámetro de la lima se realiza según el paso de la cadena – véase la tabla "Herramientas de afilar".

Al reaflar, deberán observarse los ángulos del diente de corte.

30.3 Ángulo de afilado y de la cara de ataque

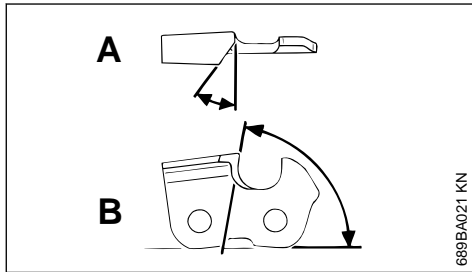

A Ángulo de afilado

Las cadenas STIHL se afilan con un ángulo de 30°. Las excepciones de ello son las cadenas de corte longitudinal, con un ángulo de afilado de 10°. Las cadenas de corte longitudinal llevan una X en su denominación.

B Ángulo de la cara de ataque

En caso de emplear el portalimas y el diámetro de lima prescritos, se obtiene automáticamente el ángulo correcto de la cara de ataque.

Formas de los dientes	Ángulo (°)	
	A	B
Micro = dientes en semicincel p. ej. 63 PM3, 26 RM3, 36 RM	30	75
Super = dientes en cincel pleno p. ej. 63 PS3, 26 RS, 36 RS3	30	60
Cadena de corte longitudinal p. ej. 10 63 PMX, 36 RMX		75

Los ángulos tienen que ser iguales en todos los dientes de la cadena. Con ángulos desiguales: funcionamiento áspero e irregular, alto desgaste de la cadena – hasta incluso la rotura de la misma.

30.4 Portalimas

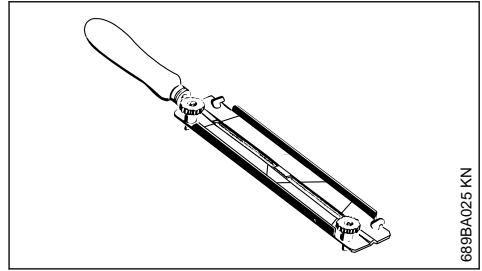

► Utilizar un portalimas

Afilar a mano las cadenas solamente con la ayuda de un portalimas (accesorio especial, véase la tabla "Herramientas de afilar"). Los portalimas tienen marcas para el ángulo de afilado.

Utilizar únicamente limas especiales para cadenas de aserrado. Otras limas no son adecuadas por su forma y el picado.

30.5 Para el control de los ángulos

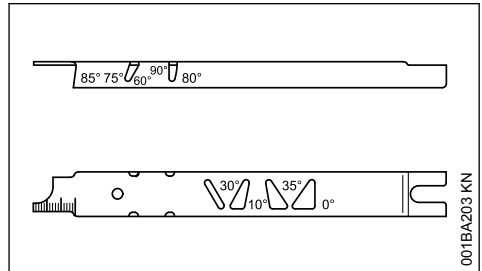

Plantilla de limado STIHL (accesorio especial, véase la tabla "Herramientas de afilar") – una herramienta universal para el control del ángulo de afilado y el de la cara de ataque, la distancia del limitador de profundidad, la longitud de diente, la profundidad de la ranura y para limpiar la ranura y los orificios de entrada de aceite.

30.6 Afilar correctamente

- Elegir las herramientas de afilar con arreglo al paso de cadena
- Fijar la espada si es necesario
- Bloquear la cadena – el protector salvamanos, hacia delante
- Para desplazar la cadena, tirar del protector salvamanos hacia el asidero tubular: el freno de cadena queda desactivado. Con el sistema de freno de cadena Quickstop Super, oprimir adicionalmente el bloqueo del acelerador

- ▶ Afilarse con frecuencia, quitar poco material – para un simple reafilado suelen ser suficientes dos o tres pasadas con la lima

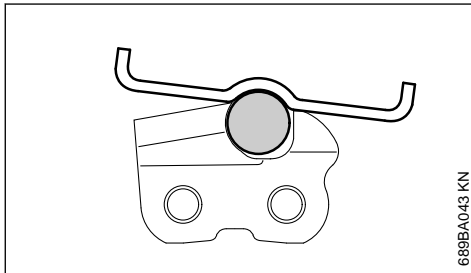
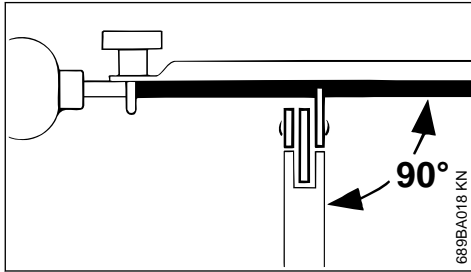

- ▶ Manejo de la lima: **horizontalmente** (en ángulo recto respecto de la superficie lateral de la espada), según los ángulos indicados – siguiendo las marcas en el portalimas – colocar el portalimas sobre el techo del diente y el limitador de profundidad
- ▶ Limar únicamente desde dentro hacia fuera
- ▶ La lima muerde solamente en la carrera de avance – alzar la lima en la carrera de retroceso
- ▶ No limar los eslabones de unión ni los eslabones impulsores
- ▶ Girar un poco la lima a intervalos regulares, para evitar que se desgaste por un solo lado
- ▶ Quitar las rebabas de afilado con un trozo de madera dura
- ▶ Controlar los ángulos con la plantilla de limado

Todos los dientes de corte tienen que tener la misma longitud.

En caso de ser desiguales las longitudes de los dientes, difieren también las alturas de los mismos, causando una marcha áspera de la cadena y fisuras en la misma.

- ▶ Limar todos los dientes de corte a la medida del diente más corto – lo mejor es encargárselo a un distribuidor especializado que tenga una afiladora eléctrica

30.7 Distancia del limitador de profundidad

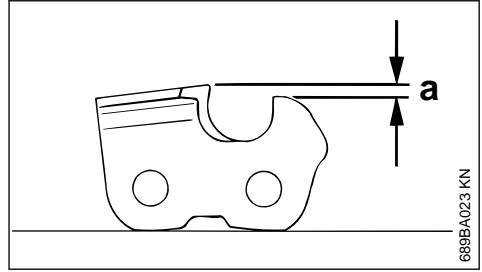

El limitador de profundidad determina el grado de penetración en la madera, y con ello, el grosor de las virutas.

a Distancia nominal entre el limitador de profundidad y el filo de corte

Al cortar madera blanda fuera del período de las heladas, puede aumentarse la distancia hasta en 0,2 mm (0.008").

Paso de cadena	Limitador de profundidad	Distancia (a)
	(mm)	(Pulg.)
1/4 P	(6,35)	0,45 (0.018)
1/4	(6,35)	0,65 (0.026)
3/8 P	(9,32)	0,65 (0.026)
0.325	(8,25)	0,65 (0.026)
3/8	(9,32)	0,65 (0.026)
0.404	(10,26)	0,80 (0.031)

30.8 Reparar el limitador de profundidad

La distancia del limitador de profundidad se reduce al afilar el diente de corte.

- ▶ Comprobar la distancia del limitador de profundidad tras cada afilado

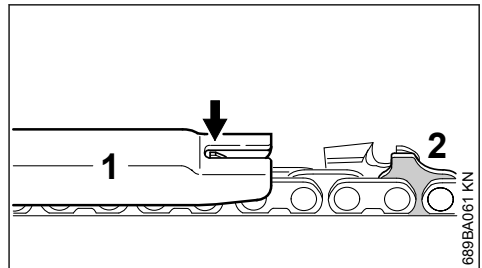

- ▶ Colocar la plantilla de limado (1) apropiada para el paso de cadena sobre ésta – si el limitador de profundidad sobresale de dicha plantilla, se ha de reparar el limitador

Cadenas con eslabones impulsores de corcova (2) – la parte superior del eslabón impulsor de corcova (2) (con marca de servicio) se repasa simultáneamente con el limitador de profundidad del diente de corte.

! ADVERTENCIA

El sector restante del eslabón impulsor de corcova no se deberá repasar, pues de lo contrario, podría incrementarse la tendencia al rebote de la motosierra.

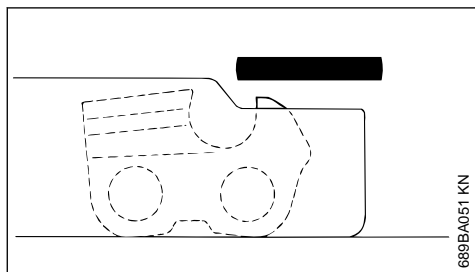

- ▶ Repasar el limitador de profundidad, de manera que quede enrasado con la plantilla de limado

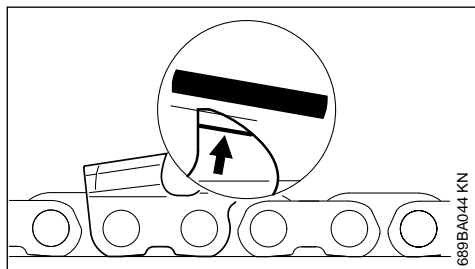

- ▶ A continuación, repasar oblicuamente el techo del limitador de profundidad en paralelo respecto de la marca de servicio (véase la flecha) con la lima – en esta operación, no rebajar más el punto más alto del limitador de profundidad

! ADVERTENCIA

Los limitadores de profundidad demasiado bajos aumentan la tendencia al rebote de la motosierra

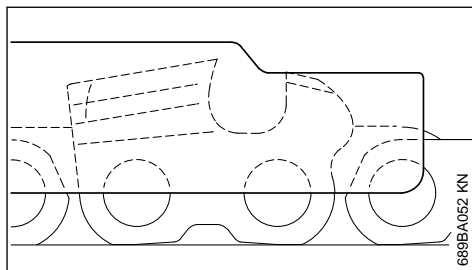

- ▶ Colocar la plantilla de limado sobre la cadena – el punto más alto del limitador de profundidad tiene que estar enrasado con la plantilla
- ▶ Tras el afilado, limpiar a fondo la cadena, quitar las virutas de limado o el polvo de abrasión adheridos – lubricar intensamente la cadena
- ▶ En caso de interrumpir la actividad por un período prolongado, limpiar la cadena y guardarla untada de aceite

Herramientas de afilado (accesorios especiales)

Paso de cadena	Lima redonda Ø	Lima redonda	Portalimas	Plantilla de limado	Lima plana	Kit de afilado 1)	
Pulgadas (mm)	mm (Pulg.)	Núm. de pieza	Núm. de pieza	Núm. de pieza	Núm. de pieza	Núm. de pieza	
1/4P	(6,35)	3,2 (1/8)	5605 771 3206	5605 750 4300	0000 893 4005	0814 252 3356	5605 007 1000
1/4	(6,35)	4,0 (5/32)	5605 772 4006	5605 750 4327	1110 893 4000	0814 252 3356	5605 007 1027
3/8 P	(9,32)	4,0 (5/32)	5605 772 4006	5605 750 4327	1110 893 4000	0814 252 3356	5605 007 1027

Herramientas de afilado (accesorios especiales)								
0.325	(8,25)	4,8	(3/16)	5605 772 4806	5605 750 4328	1110 893 4000	0814 252 3356	5605 007 1028
3/8	(9,32)	5,2	(13/64)	5605 772 5206	5605 750 4329	1110 893 4000	0814 252 3356	5605 007 1029
0.404	(10,26)	5,5	(7/32)	5605 772 5506	5605 750 4330	1106 893 4000	0814 252 3356	5605 007 1030

1) Compuesto por un portallimas con lima redonda, una lima plana y una plantilla de limado

31 Instrucciones de mantenimiento y conservación

Las operaciones que figuran a continuación hacen referencia a condiciones de servicio normales. En condiciones de trabajo más complicadas (fuerte acumulación de polvo, maderas con mucha resina, maderas tropicales, etc.) y jornadas laborales más largas, se deben reducir correspondientemente los intervalos indicados. Los intervalos se pueden prolongar correspondientemente solo cuando se realicen trabajos ocasionales.		Antes de comenzar el trabajo	Tras finalizar el trabajo o diariamente	Tras llenar el depósito	Semanalmente	Cada mes	Anualmente	En caso de avería	En caso de daños	En caso necesario
Máquina completa	Control visual (estado, estanqueidad)	X		X						
	Limpiar		X							
Acelerador, bloqueo del acelerador, palanca de "choke", palanca de la mariposa de arranque, interruptor de parada, palanca del mando unificado (según el equipamiento)	Comprobación del funcionamiento	X		X						
Freno de cadena	Comprobación del funcionamiento	X		X						
	Encargar la comprobación a un distribuidor especializado ¹⁾									X
Bomba manual de combustible (si existe)	Comprobar	X								
	Llevar a un distribuidor especializado ¹⁾ para su reparación								X	
Cabezal de aspiración/filtro en el depósito de combustible	Comprobar					X				
	Limpiar, sustituir el elemento filtrante					X		X		
	Sustituir						X		X	X
Depósito de combustible	Limpiar					X				
Depósito de aceite lubricante	Limpiar					X				
Lubricación de la cadena	Comprobar	X								
Cadena de aserrado	Comprobar, fijarse también en el estado de afilado	X		X						

Las operaciones que figuran a continuación hacen referencia a condiciones de servicio normales. En condiciones de trabajo más complicadas (fuerte acumulación de polvo, maderas con mucha resina, maderas tropicales, etc.) y jornadas laborales más largas, se deben reducir correspondientemente los intervalos indicados. Los intervalos se pueden prolongar correspondientemente solo cuando se realizan trabajos ocasionales.		Antes de comenzar el trabajo	Tras finalizar el trabajo o diariamente	Tras llenar el depósito	Semanalmente	Cada mes	Anualmente	En caso de avería	En caso de daños	En caso necesario
	Comprobar la tensión de la cadena	X		X						
	Afilar									X
Espada	Comprobar (desgaste, daños)	X								
	Limpiar y darle la vuelta									X
	Desbarbar				X					
	Sustituir							X	X	
Rueda de cadena	Comprobar			X						
Filtro de aire	Limpiar						X		X	
	Sustituir							X		
Elementos antivibración	Comprobar	X					X			
	Llevar a un distribuidor especializado ¹⁾ para su sustitución								X	
Afluencia de aire en la caja del ventilador	Limpiar		X		X					X
Aletas del cilindro	Limpiar		X			X				X
Carburador	Controlar el ralenti, la cadena de aserrado no debe moverse	X		X						
	Si la cadena no se detiene en ralenti, llevar la motosierra a un distribuidor especializado ¹⁾ para repararla									X
Bujía	Reajustar la distancia entre electrodos						X			
	Sustituir tras 100 horas de servicio en cada caso									X
Tornillos y tuercas accesibles	Reapretar ²⁾									X
Guardacadenas	Comprobar	X								
	Sustituir								X	
Rótulos adhesivos de seguridad	Sustituir							X		

Las operaciones que figuran a continuación hacen referencia a condiciones de servicio normales. En condiciones de trabajo más complicadas (fuerte acumulación de polvo, maderas con mucha resina, maderas tropicales, etc.) y jornadas laborales más largas, se deben reducir correspondientemente los intervalos indicados. Los intervalos se pueden prolongar correspondientemente solo cuando se realicen trabajos ocasionales.	Antes de comenzar el trabajo
	Tras finalizar el trabajo o diariamente
	Tras llenar el depósito
	Semanalmente
	Cada mes
	Anualmente
	En caso de avería
En caso de daños	
En caso necesario	
1)STIHL recomienda un distribuidor especializado STIHL2)Al poner en marcha por primera vez las motosierras (a partir de 3,4 kW de potencia), apretar firmemente los tornillos de la base del cilindro tras haber funcionado de 10 a 20 horas	

32 Minimizar el desgaste y evitar daños

La observancia de las instrucciones de este manual de instrucciones evita un desgaste excesivo y daños en la máquina.

El uso, mantenimiento y almacenamiento de la máquina se han de realizar con el esmero descrito en este manual de instrucciones.

Todos los daños originados por la inobservancia de las instrucciones de seguridad manejo y mantenimiento son responsabilidad del usuario mismo. Ello rige en especial para:

- Modificaciones del producto no autorizadas por STIHL
- El empleo de herramientas o accesorios no autorizados o no apropiados para la máquina o que sean de baja calidad
- El empleo de la máquina para fines inapropiados
- Empleo de la máquina en actos deportivos o competiciones
- Daños derivados de seguir utilizando la máquina pese a la existencia de componentes averiados

32.1 Trabajos de mantenimiento

Todos los trabajos especificados en el capítulo "Instrucciones de mantenimiento y conservación" se han de realizar con regularidad. Si el usuario mismo no puede realizar estos trabajos de mantenimiento, deberá encargarlos a un distribuidor especializado.

STIHL recomienda encargar los trabajos de mantenimiento y las reparaciones siempre a un distribuidor especializado STIHL. Los distribuido-

res especializados STIHL siguen periódicamente cursillos de instrucción y tienen a su disposición las informaciones técnicas.

De no realizar a tiempo estos trabajos o si no se realizan como es debido, pueden producirse daños que serán responsabilidad del usuario mismo. De ellas forman parte, entre otras:

- Daños en el motor como consecuencia de un mantenimiento inoportuno o insuficiente (p. ej. filtros de aire y combustible) o limpieza insuficiente de las vías de circulación del aire de refrigeración (ranuras de aspiración, aletas del cilindro)
- Daños por corrosión y otros daños derivados de un almacenamiento inadecuado
- Daños en la máquina como consecuencia del empleo de piezas de repuesto de mala calidad

32.2 Piezas de desgaste

Algunas piezas de la máquina están sometidas a un desgaste normal aun cuando el uso sea el apropiado y se han de sustituir oportunamente en función del tipo y la duración de su utilización. De ellos forman parte, entre otros:

- La cadena, la espada
- Las piezas de accionamiento (embrague centrífugo, tambor del embrague, piñón de cadena)
- El filtro (para aire, aceite, combustible)
- Dispositivo de arranque
- Bujía
- Elementos amortiguadores del sistema antivibrador

33 Componentes importantes

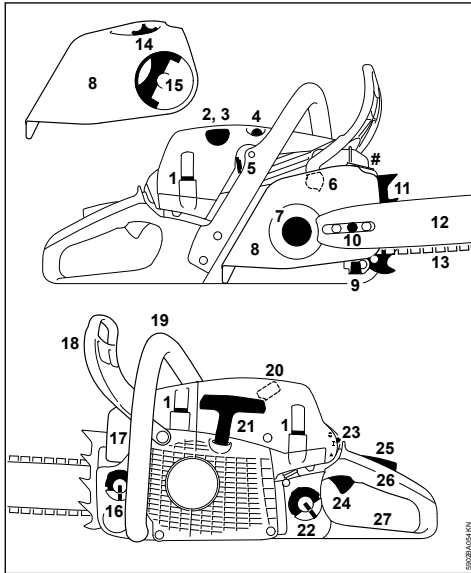

- 1 Cierre de la cubierta
- 2 Interruptor calefacción de empuñadura¹⁾
- 3 Válvula de descompresión¹⁾
- 4 Bomba manual de combustible¹⁾
- 5 Corredera (servicio de verano y servicio de invierno)
- 6 Freno de cadena
- 7 Piñón de cadena
- 8 Tapa del piñón de cadena
- 9 Guardacadenas
- 10 Dispositivo de tensado lateral de la cadena¹⁾
- 11 Tope de garras
- 12 Espada
- 13 Cadena Oilomatic
- 14 Rueda tensora¹⁾ (tensado rápido de la cadena)
- 15 Asidero de la tuerca de aletas¹⁾ (tensado rápido de la cadena)
- 16 Cierre del depósito de aceite
- 17 Silenciador
- 18 Protector salvamanos delantero
- 19 Empuñadura delantera (asidero tubular)

¹⁾ Según el equipamiento

¹⁾ Según ISO 11681 +/- 50 rpm

- 20 Enchufe de la bujía
 - 21 Empuñadura de arranque
 - 22 Cierre del depósito de combustible
 - 23 Palanca del mando unificado
 - 24 Acelerador
 - 25 Bloqueo del acelerador
 - 26 Empuñadura trasera
 - 27 Protector salvamanos trasero
- # Número de máquina

34 Datos técnicos

34.1 Motor

Motor monocilíndrico de dos tiempos STIHL

Cilindrada:	50,2 cm ³
Diámetro del cilindro:	44,7 mm
Carrera:	32 mm
Potencia según ISO 7293:	3,0 kW (4,1 CV) a 10000 rpm
Régimen de ralentí: ¹⁾	2800 rpm

34.2 Sistema de encendido

Encendido por magneto de control electrónico

Bujía (desparasitada):	Bosch WSR 6 F, NGK BPMR 7 A
Distancia entre electrodos:	0,5 mm

34.3 Sistema de combustible

Carburador de membrana independiente de la posición con bomba de combustible integrada

Capacidad del depósito de combustible:	500 cm ³ (0,5 l)
--	-----------------------------

34.4 Lubricación de la cadena

Bomba de aceite completamente automática en función del número de revoluciones con émbolo giratorio – adicionalmente, regulación manual del caudal de aceite

Capacidad del depósito de aceite:	270 cm ³ (0,27 l)
-----------------------------------	------------------------------

34.5 Peso

Depósito vacío y sin equipo de corte

MS 261 C-M:	4,9 kg
MS 261 C-M con tensado rápido de la cadena:	5,1 kg
MS 261 C-M con calefacción de empuñadura y calefacción de carburador:	5,0 kg

34.6 Equipo de corte

La longitud de corte real puede ser inferior a la longitud de corte indicada.

34.6.1 Espadas Rollomatic/Light 04

Longitudes de corte (paso 35, 40, 45, 50 cm de .325"):

Ancho de ranura: 1,3 mm
Estrella de inversión: 10 dientes

34.6.2 Espadas Rollomatic

Longitudes de corte (paso 40, 45, 50 cm de .325"):

Ancho de ranura: 1,3 mm
Estrella de inversión: 11 dientes

34.6.3 Espadas Rollomatic/Light 04

Longitudes de corte (paso 35, 40, 45, 50 cm de .325"):

Ancho de ranura: 1,6 mm
Estrella de inversión: 10 dientes

34.6.4 Espadas Rollomatic

Longitudes de corte (paso 32, 37, 40, 45 cm de .325"):

Ancho de ranura: 1,6 mm
Estrella de inversión: 11 dientes

34.6.5 Espadas Duromatic

Longitudes de corte (paso 37, 40, 45 cm de .325"):

Ancho de ranura: 1,6 mm

34.6.6 Cadenas de aserrado .325"

Rapid Micro (23 RM), modelo 3684

Rapid Micro 3 (23 RM3), modelo 3687

Rapid Super (23 RS), modelo 3637

Rapid Duro 3 (23 RD3), modelo 3665

Rapid Micro Pro (23 RM Pro) 3693

Rapid Micro 3 Pro (23 RM3 Pro) 3695

Rapid Super Pro (23 RS Pro) 3690

Rapid Duro 3 Pro (23 RD3 Pro) 3696

Paso: .325" (8,25 mm)

Espesor del eslabón: 1,3 mm

impulsor:

Rapid Micro (26 RM), modelo 3686

Rapid Micro 3 (26 RM3), modelo 3689

Rapid Super (26 RS), modelo 3639

Paso: .325" (8,25 mm)

Espesor del eslabón: 1,6 mm

impulsor:

34.6.7 Rueda de cadena

7 dientes para .325"

Velocidad máx. de la cadena según ISO 11681: 25,6 m/s

Velocidad de cadena con la potencia máxima: 19,3 m/s

34.7 Valores de sonido y vibraciones

Para más detalles relativos al cumplimiento de la pauta de la patronal sobre vibraciones 2002/44/CE, véase www.stihl.com/vib

34.7.1 Nivel de intensidad sonora L_{peq} según ISO 22868

105 dB (A)

34.7.2 Nivel de potencia sonora L_w según ISO 22868

116 dB (A)

34.7.3 Valor de vibraciones a $h_{v,eq}$ según ISO 22867

Empuñadura izquierda: 3,5 m/s²
Empuñadura derecha: 3,5 m/s²

Para el nivel de intensidad sonora y el nivel de potencia sonora, el factor K-según RL 2006/42/CE es = 2,5 dB(A); para el valor de vibraciones, el factor K-según RL 2006/42/CE es = 2,0 m/s².

34.8 REACH

REACH designa una ordenanza CE para el registro, evaluación y homologación de productos químicos.

Para informaciones para cumplimentar la ordenanza REACH (CE) núm. 1907/2006, véase www.stihl.com/reach

34.9 Valor de emisiones de gases de escape

El valor de CO₂ medido en el procedimiento de sistema de homologación de la UE se indica en www.stihl.com/co2 en los datos técnicos específicos del producto.

El valor calculado de CO₂ se determina en un motor representativo según un procedimiento de comprobación normalizado en condiciones de laboratorio y no representa una garantía explícita o implícita de la potencia de un motor concreto.

Con el uso y mantenimiento previstos estipulados en este manual de instrucciones se cumplen los requerimientos correspondientes de las emisiones de gases de escape. En el caso de modificaciones del motor se suspende el permiso de funcionamiento.

35 Adquisición de piezas de repuesto

Al encargar piezas de repuesto, anote la designación de venta de la motosierra, el número de máquina y los números de la espada y la cadena en la tabla existente abajo. De esta manera facilita la compra de un nuevo equipo de corte.

La espada y la cadena son piezas de desgaste. Al comprar las piezas, es suficiente si se indican la designación de venta de la motosierra, el número de pieza y la denominación de las piezas.

Modelo de la máquina

Número de serie de la máquina

Referencia de la espada

Referencia de la cadena

36 Indicaciones para la reparación

Los usuarios de esta máquina sólo deberán realizar trabajos de mantenimiento y conservación que estén especificados en este manual de instrucciones. Las reparaciones de mayor alcance las deberán realizar únicamente distribuidores especializados.

STIHL recomienda encargar los trabajos de mantenimiento y las reparaciones siempre a un distribuidor especializado STIHL. Los distribuidores especializados STIHL siguen periódicamente cursos de instrucción y tienen a su disposición las informaciones técnicas.

En casos de reparación, montar únicamente piezas de repuesto autorizadas por STIHL para esta máquina o piezas técnicamente equivalentes. Emplear sólo repuestos de gran calidad. De no hacerlo, existe el peligro de que se produzcan accidentes o daños en la máquina.

STIHL recomienda emplear piezas de repuesto originales STIHL.

Las piezas originales STIHL se reconocen por el número de pieza de repuesto STIHL, por el logotipo **STIHL**® y, dado el caso, el anagrama de repuestos STIHL  (en piezas pequeñas, puede encontrarse este anagrama también solo).

37 Gestión de residuos

En la gestión de residuos, observar las normas correspondientes específicas de los países.

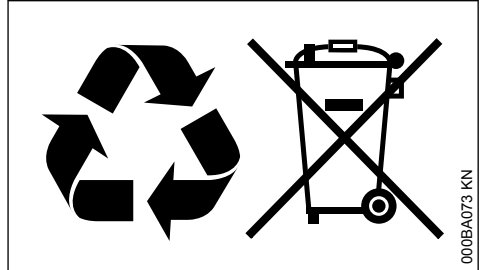

Los productos STIHL no deben echarse a la basura doméstica. Entregar el producto STIHL, el acumulador, los accesorios y el embalaje para reciclarlos de forma ecológica.

El distribuidor especializado STIHL le proporcionará informaciones actuales relativas a la gestión de residuos.

38 Declaración de conformidad UE

ANDREAS STIHL AG & Co. KG
Badstr. 115
D-71336 Waiblingen

Alemania

declara, como único responsable, que

Tipo: Motosierra
Marca: STIHL
Modelo: MS 261 C-M

MS 261 C-MVW

MS 261 C-BM

MS 261 C-MQ

Identificación de serie: 1141

Cilindrada: 50,2 cm³

cumple las disposiciones pertinentes de las directrices 2011/65/UE, 2006/42/CE, 2014/30/UE y 2000/14/CE y que se ha desarrollado y fabricado en cada caso conforme a las versiones de las normas siguientes vigentes en la fecha de producción:

EN ISO 11681-1, EN 55012, EN 61000-6-1

Para determinar los niveles de potencia acústica medido y garantizado, se ha procedido conforme a la directriz 2000/14/CE, anexo V, aplicándose la norma ISO 22868.

Nivel de potencia acústica medido

116 dB(A)

Nível de potencia acústica garantizado

118 dB(A)

El examen de tipo CE se ha realizado en

DPLF

Deutsche Prüf- und Zertifizierungsstelle für Land- und Forsttechnik GbR (NB 0363)

Spremlberger Straße 1
D-64823 Groß-Umstadt

N.º de certificación

K-CE-2009/5306

Conservación de la documentación técnica:

ANDREAS STIHL AG & Co. KG
Produktzulassung

El año de construcción y el número de máquina están indicados en la misma.

Waiblingen, 03/02/2020

ANDREAS STIHL AG & Co. KG

Atentamente,

Dr. Jürgen Hoffmann

Director de datos de productos, normas y homologación



Índice

1	Referente a estas Instruções de serviço...46
2	Indicações de segurança 47
3	Forças de reacção..... 52
4	Técnica de trabalho..... 54
5	Conjunto de corte.....61
6	Montar a guia e a corrente (dispositivo de esticamento lateral para as correntes).....62
7	Montar a guia e a corrente (dispositivo de esticamento rápido para as correntes)..... 63
8	Esticar a corrente (dispositivo de esticamento lateral para as correntes).....65
9	Esticar a corrente (dispositivo de esticamento rápido para as correntes)..... 65
10	Controlar o esticamento da corrente.....65
11	Combustível..... 65
12	Meter combustível.....66
13	Óleo lubrificante para as correntes..... 68

14	Meter óleo lubrificante para as correntes..69
15	Controlar a lubrificação da corrente..... 69
16	Travão da corrente 70
17	Serviço no inverno..... 70
18	Aquecimento eléctrico do cabo.....71
19	Arrancar / Parar o motor 72
20	Indicações de serviço 74
21	Regular a quantidade de óleo.....75
22	Manter a guia em ordem 76
23	Cobertura.....76
24	Sistema de filtros de ar.....76
25	Limpar o filtro de ar..... 77
26	M-Tronic.....77
27	Vela de ignição.....78
28	Guardar o aparelho.....79
29	Controlar e substituir o carreto.....80
30	Manter e afiar a corrente81
31	Indicações de manutenção e de conservação 85
32	Minimizar o desgaste, e evitar os danos...87
33	Peças importantes..... 87
34	Dados técnicos..... 88
35	Aprovisionamento de peças de reposição 89
36	Indicações de reparação.....89
37	Eliminação.....90
38	Declaração de conformidade CE..... 90

Estimado(a) cliente,

muito obrigado por ter adquirido um produto de qualidade da empresa STIHL.

Este produto foi fabricado graças a modernos processos de produção e recorrendo a extensas medidas de garantia de qualidade. Estamos empenhados em fazer tudo para que fique satisfeito com este aparelho e possa trabalhar sem quaisquer inconvenientes.

Se tiver perguntas referentes ao seu aparelho, dirija-se ao seu revendedor ou diretamente à nossa sociedade de vendas.

Atenciosamente seu,

Dr. Nikolas Stihl

1 Referente a estas Instruções de serviço

Estas Instruções de serviço referem-se a uma moto-serra da STIHL, chamada também aparelho a motor nestas Instruções de serviço.